

# BeoVision 6

Libro de referencia



## Índice del Libro de referencia

El contenido de este Libro de referencia se divide en secciones. Cada sección comienza con su propio índice detallado, que incluye la referencia a las páginas correspondientes. El texto que aparece en negro hace referencia a la sección actual, mientras que las demás secciones se describen en términos generales y están escritas en color gris.

*Las secciones principales son:*

- Uso avanzado
- Sintonización y configuración de preferencias
- Ubicación, tomas y conexiones
- El sistema BeoLink
- Índice alfabético

## Vista general de los menús

La ilustración de esta página muestra el contenido del sistema de menús e indica las páginas del Libro de referencia en las que puede encontrar más información acerca de cada una de las opciones.

CHANNEL GROUPS	OPTIONS
TV TUNING	CONNECTIONS
EDIT CHANNELS	AV1
ADD CHANNELS	AV2
AUTO TUNING	AV3
MANUAL TUNING	CAMERA
EXTRA	HDMI EXPANDER
FINE TUNE	LINK
DECODER	FREQUENCY
TV SYSTEM	MODULATOR
SOUND	FINE TUNE
TIMER RECORDING	TUNER SETUP
NOW	SOUND
TELETEXT	VOLUME
RECORD LIST	BALANCE
MENU	BASS
CHANNEL	TREBLE
START TIME	SUBWOOFER
STOP TIME	LOUDNESS
DATE	PICTURE
PDC/VPS	BRIGHTNESS
PLAY TIMER	CONTRAST
TIMER ON/OFF	COLOUR
TIMER INDEX	TINT
PLAY TIMER PROGRAMMING	CLOCK
SOURCE	TIME
GROUP	DATE
CHANNEL	MONTH
START TIME	YEAR
STOP TIME	SYNCHRONISE
DAYS	SHOW CLOCK
WAKE UP TIMER	MENU LANGUAGE
	DANSK
	DEUTSCH
	ENGLISH
	ESPAÑOL
	FRANÇAIS
	ITALIANO
	NEDERLANDS
	SVENSKA
	STAND POSITIONS
	VIDEO
	AUDIO
	TV STANDBY

Sistema de menús en pantalla del televisor detallado. Los elementos del menú aparecen en color gris si se trata de elementos opcionales que podrían o no estar disponibles en su sistema.

Pulse MENU en Beo4 para acceder al menú principal.

En este capítulo se explica cómo utilizar su televisor, más allá de su uso cotidiano.

También se explica cómo controlar un receptor digital y otros equipos de vídeo conectados.

- **Wake-up Timer, 6**
- **Configurar el televisor para que se encienda y se apague automáticamente, 8**
- **Utilizar un equipo de vídeo conectado con Beo4, 10**
- **Utilizar el televisor como monitor informático, 12**
- **Configuración del sintonizador, 13**

## **Sintonización y configuración de preferencias, 15**

Se explica cómo configurar el televisor por primera vez y cómo sintonizar los canales. Este capítulo también incluye información acerca del ajuste de la hora, la fecha, la imagen y el sonido, así como de las posiciones del soporte.

## **Ubicación, tomas y conexiones, 31**

Se explica cómo manipular y ubicar el televisor y dónde se encuentran las distintas tomas. También se explica cómo conectar a su televisor un descodificador, un receptor digital o un reproductor de vídeo y cómo registrar cualquier equipo adicional. Además, encontrará información acerca de cómo conectar altavoces y cómo convertir su televisor en un sistema de sonido envolvente, incluyendo cómo seleccionar la combinación adecuada de altavoces.

## **El sistema BeoLink, 47**

Se explica cómo conectar un equipo de audio a su televisor y cómo controlar un sistema de audio y vídeo integrado. También se explica cómo realizar las conexiones, controlar un sistema de distribución e instalar su televisor en una habitación periférica.

## **Índice alfabético, 56**

# Wake-up Timer

Puede programar su televisor para que le despierte por las mañanas.

La función Wake-up Timer se activa una única vez y su duración es de una hora. Al igual que un despertador, se desactiva una vez ejecutada. Sólo es válida para el televisor en el que se ha programado.

Una vez programada la función Wake-up Timer por primera vez, el televisor le sugerirá automáticamente la misma hora cuando la programe de nuevo.

Por supuesto, la función Wake-up Timer también se puede volver a desprogramar.

Si activa la función Wake-up Timer, el televisor no podrá activar las funciones Play Timer o Standby Timer hasta que la función Wake-up Timer haya cumplido su función o se haya desactivado.

## Programación de la función Wake-up Timer

Debe seleccionar la fuente y el número de canal, así como la hora de activación de la función Wake-up Timer.

### Para introducir la configuración de la función Wake-up Timer ...

- > Pulse **MENU** para acceder al menú TV SETUP y después ▼ para marcar la opción PLAY TIMER.
- > Pulse **GO** para acceder al menú TIMER SETUP y después ▼ para marcar la opción WAKE UP TIMER.
- > Pulse **GO** para acceder al menú WAKE UP TIMER.
- > Pulse ▲ o ▼ para desplazarse por los elementos del menú.
- > Utilice los botones numéricos para introducir información o pulse ◀◀ o ▶▶ para ver su elección para cada elemento.
- > Cuando haya introducido la información solicitada, pulse **GO** para guardar la configuración de la función Wake-up Timer.
- > Pulse **EXIT** para abandonar todos los menús.

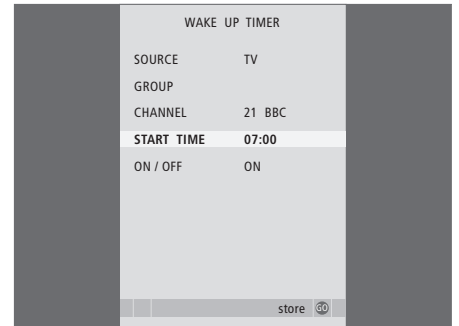

### Opciones del menú WAKE-UP TIMER ...

- SOURCE ...** Este parámetro indica la fuente que activará la función Wake-up Timer. Seleccione una de las fuentes disponibles en su sistema.
- GROUP ...** Permite seleccionar un grupo de canales.
- CHANNEL ...** Permite seleccionar el número de canal que desee.
- START TIME ...** Introduzca la hora a la que desee que el sistema inicie la reproducción.
- ON/OFF ...** Permite activar o desactivar la función Wake-up Timer. Seleccione ON para activarla u OFF para desactivarla.

## Consulta o eliminación de la configuración de la función Wake-up Timer

Puede visualizar la configuración de la función Wake-up Timer para consultar la hora programada o desactivar la función seleccionando la opción OFF.

*Para modificar o eliminar la configuración de la función Wake-up Timer ...*

- > Pulse **MENU** para acceder al menú TV SETUP y después ▼ para marcar la opción PLAY TIMER.
- > Pulse **GO** para acceder al menú TIMER SETUP y después ▼ para marcar la opción WAKE UP TIMER.
- > Pulse **GO** para acceder al menú WAKE UP TIMER.
- > Pulse ▲ o ▼ para desplazarse por los elementos del menú.
- > Pulse ◀◀ o ▶▶ para cambiar la configuración o introduzca otra hora utilizando los botones numéricos. Configure la opción ON/OFF como OFF si desea eliminar la configuración de la función Wake-up Timer.
- > Una vez realizados los cambios, pulse **GO** para guardarlos.
- > Pulse **EXIT** para abandonar todos los menús.

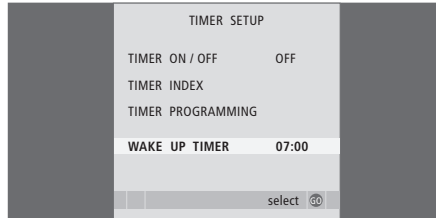

# Configurar el televisor para que se encienda y se apague automáticamente

Puede hacer que el televisor se encienda y se apague automáticamente utilizando las funciones de reproducción programada y modo standby programado, por ejemplo, si hay un programa que no desee perderse.

Puede introducir hasta seis configuraciones para la función Timer y abrir una lista en pantalla con las configuraciones introducidas para la función Timer. Desde dicha lista puede editar o eliminar las configuraciones de la función Timer que ha programado.

Si su televisor está integrado en un sistema de audio Bang & Olufsen mediante un cable Master Link, dicho sistema puede ser el objetivo de las funciones de reproducción programada o de modo standby programado.

Para que la programación funcione correctamente, compruebe que el reloj se encuentre debidamente ajustado. Si desea obtener más información, consulte el capítulo 'Ajuste de la fecha y la hora' en la página 27.

## Antes de empezar ...

Si conecta un producto de audio o vídeo Bang & Olufsen a su televisor con un cable Master Link, podrá excluirlo de las funciones programadas o incluirlo en ellas a través del menú *Play Timer*. Por ejemplo, configure la función *Play Timer* en el televisor como ON y en el equipo de audio como OFF si desea que las funciones de programación sólo se apliquen al televisor.

### Para activar la función *Play Timer* ...

- > Pulse **MENU** para acceder al menú TV SETUP y después ▼ para marcar la opción PLAY TIMER.
- > Pulse **GO** para acceder al menú TIMER SETUP y después ▼ o ▲ para marcar la opción TIMER ON/OFF.
- > Pulse **GO** para acceder al menú TIMER ON/OFF.
- > Pulse ◀◀ o ▶▶ para mostrar la opción ON.
- > Pulse **GO** para guardar la configuración.

*Si desea obtener más información acerca de cómo activar o desactivar la función *Play Timer* para un equipo de audio o vídeo Bang & Olufsen, consulte la Guía que se adjunta con el equipo.*

## Reproducción y modo standby programados

Puede predefinir su televisor para que se encienda y se apague automáticamente a la misma hora todos los días de la semana.

### Para introducir los parámetros de reproducción programada o de modo standby programado ...

- > Pulse **MENU** para acceder al menú TV SETUP y después ▼ para marcar la opción PLAY TIMER.
- > Pulse **GO** para acceder al menú TIMER SETUP y después ▼ para marcar la opción PLAY TIMER PROGRAMMING.
- > Pulse **GO** para acceder al menú PLAY TIMER PROGRAMMING.
- > Pulse ▲ o ▼ para desplazarse por los elementos del menú.
- > Utilice los botones numéricos para introducir información o pulse ◀◀ o ▶▶ para ver su elección para cada elemento. Con la opción DAYS marcada, pulse ▶▶ una vez para recorrer los días y ▲ o ▼ para eliminar el día que no desee. Pulse ▶▶ para pasar al día siguiente y ◀◀ para volver al día anterior. Cuando aparezca el día o días de la semana que desee, pulse **GO** para aceptarlos.
- > Cuando haya introducido la información solicitada, pulse **GO** para guardar la configuración de la función Timer.
- > Pulse **EXIT** para abandonar todos los menús.

NOTA: Si su televisor está instalado en una habitación periférica, la configuración de la función TIMER PROGRAMMING deberá llevarse a cabo desde el sistema de la habitación principal.



## Visualización, modificación o eliminación de una función Timer programada

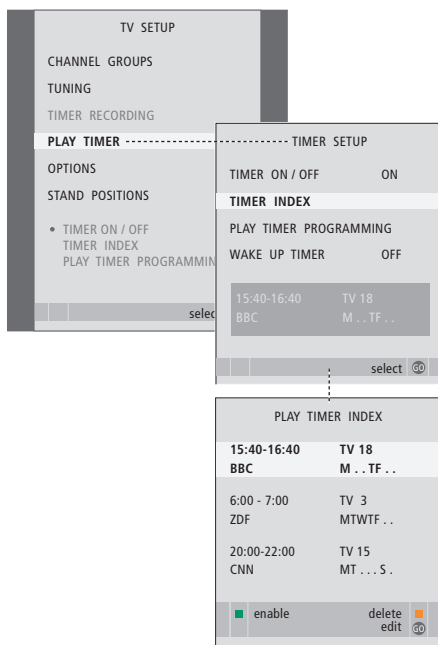

### Abreviaturas de los días de la semana:

M ...	Lunes
T ...	Martes
W ...	Miércoles
T ...	Jueves
F ...	Viernes
S ...	Sábado
S ...	Domingo

Abra en pantalla la lista de los parámetros que ha introducido. Desde dicha lista puede editar o eliminar las configuraciones programadas para la función Timer.

### Para ver, editar o eliminar la configuración de la función Timer ...

- > Seleccione **TIMER INDEX** en el menú **TIMER SETUP** para abrir su lista de configuraciones de la función Timer. Aparecerá marcado el primer parámetro de la lista de la función Timer.
- > Pulse **▲** o **▼** para desplazar el cursor hasta el parámetro de la función Timer que desee editar.
- > Para editar un parámetro, pulse **GO** y siga el procedimiento que se describe a la izquierda.
- > Para poder eliminar un parámetro seleccionado, pulse el botón amarillo.
- > Si cambia de opinión, pulse **◀** para devolver el parámetro a la lista. También puede pulsar **EXIT** para abandonar todos los menús.
- > Pulse de nuevo el botón amarillo para eliminar el parámetro.

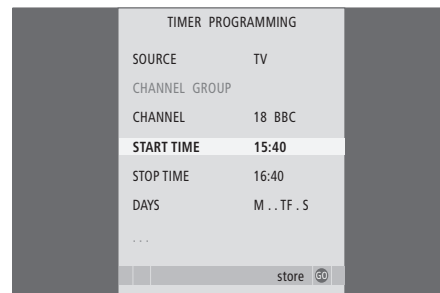

### Opciones del menú **TIMER PROGRAMMING ...**

#### SOURCE

Seleccione la fuente que desee asociar a la función Timer entre las fuentes disponibles en su sistema. Seleccione **STANDBY** si lo que desea es que el televisor se apague. Si existen otros equipos compatibles de audio o vídeo conectados a su televisor, también se apagarán.

**CHANNEL (Número de canal) ...** Una vez elegida su fuente, seleccione el número de canal que desee.

**CHANNEL GROUP ...** Si ha seleccionado un grupo de canales, solamente podrá accederse a los canales del grupo seleccionado.

**START TIME y STOP TIME ...** Introduzca las horas a las que desee que el sistema comience y/o finalice la reproducción. Si ha configurado como fuente de la función Timer la opción **STANDBY**, sólo podrá introducir la hora final.

**DAYS ...** Seleccione el día o los días de la semana en que desee que se ejecute la función Timer. Aparecerán todos los días de la semana, comenzando por la letra M, correspondiente al lunes (Monday en inglés).

*Sólo podrá usar una fuente, como, por ejemplo, A.MEM, si ésta se encuentra presente en su instalación.*

NOTA: Puede desactivar un programador semanal sin necesidad de eliminarlo. La función **TIMER** recordará la última selección realizada. Pulse el botón verde para activar o desactivar esta función.

## Utilizar un equipo de vídeo conectado con Beo4

El controlador Peripheral Unit Controller integrado actúa como intérprete entre el equipo de vídeo conectado, como, por ejemplo, un receptor digital, un reproductor de vídeo o un reproductor de DVD, y el terminal a distancia Beo4.

Puede utilizar el terminal a distancia Beo4 para acceder a los canales y funciones que ofrece su equipo.

Algunas funciones estarán disponibles a través de Beo4 al encender el equipo. Las demás podrán configurarse a través del menú del controlador Peripheral Unit Controller al que puede accederse a través de la pantalla.

Si desea obtener más información acerca de las diferentes funciones que ofrece su equipo, consulte el manual del usuario del producto correspondiente.

Si desea obtener más información acerca de los equipos compatibles, póngase en contacto con su distribuidor de Bang & Olufsen.

### Menú del controlador Peripheral Unit Controller

Es posible que los botones del terminal a distancia que incluye su equipo no coincidan con los de Beo4. Si desea conocer los servicios o funciones que activan cada uno de los botones de Beo4, acceda al menú del controlador Peripheral Unit Controller a través de la pantalla.

Pulse el botón de una fuente\* **DTV** para activar el equipo conectado correspondiente.

Pulse este botón para acceder al menú del controlador Peripheral Unit Controller. **MENU**

Pulse el botón numérico que active la función que desee, o ... **1 – 9**

... pulse uno de los botones de colores para activar una función.

*Si selecciona un controlador peripheral unit controller como fuente, pulse MENU dos veces para acceder al menú principal del televisor.*

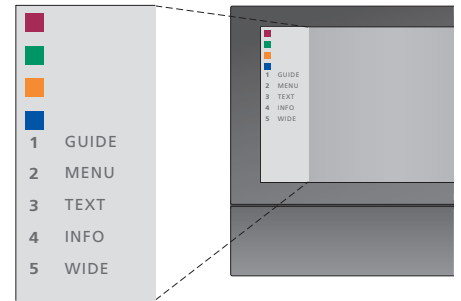

*Ejemplo de un menú de controlador Peripheral Unit Controller. Los botones de Beo4 se muestran a la izquierda en el menú, mientras que las funciones que controlan dichos botones se muestran a la derecha. Es posible que el menú incluya también botones del terminal a distancia correspondiente al equipo conectado.*

\*NOTA: El botón de fuente que deberá utilizar para activar su unidad periférica dependerá de la configuración del sintonizador y los parámetros del menú CONNECTIONS. Consulte las páginas 16 y 36 si desea obtener más información.

## Uso universal de Beo4

Si sabe qué botón de Beo4 activa la función que desea, puede activar dicha función sin abrir antes el menú del controlador Peripheral Unit Controller.

### *Mientras el equipo está encendido ...*

Pulse GO y después el dígito que active la función que desee. **GO**  
**1 – 9**

Pulse uno de los botones de colores para activar una función. 

Pulse GO y después ▲ o ▼ para avanzar o retroceder directamente por los canales. **GO**  
▲  
▼

Mantenga pulsado GO para acceder a la Guía de canales o a la barra de información 'Now/Next' en la pantalla, dependiendo de la fuente seleccionada. **GO**

*Si ha seleccionado la opción de standby 'MANUAL CONTROL' (consulte la página 41) y su receptor digital es compatible, puede encenderlo pulsando GO y 0.*

## Uso de los menús del equipo

Una vez activado el equipo conectado, podrá controlar sus propios menús utilizando Beo4.

### *Mientras se muestran los menús del equipo ...*

Pulse estos botones para desplazar el cursor hacia arriba o hacia abajo. ▲  
▼

Pulse estos botones para desplazar el cursor hacia la izquierda o hacia la derecha. ◀ ▶

Pulse este botón para seleccionar y activar una función. **GO**  
**GO**

Pulse GO y después ◀ o ▶ para recorrer las páginas del menú o acceder a listas de canales. **GO**  
◀ ▶

Pulse este botón para abandonar todos los menús o volver a un menú anterior.\* **STOP**

Pulse este botón para abandonar un menú o activar y desactivar distintos modos, como el modo de radio. **EXIT**

Utilice los botones de colores como se indica en los menús del equipo conectado. 

*\*Dependiendo de la fuente, es posible que deba pulsar EXIT dos veces en lugar de STOP para retroceder al menú anterior.*

## Uso de un equipo en una habitación periférica

Si conecta un equipo al televisor de la habitación principal, podrá utilizarlo a través del televisor de la habitación periférica. No obstante, el menú del controlador Peripheral Unit Controller no se mostrará en la pantalla del televisor de la habitación periférica.

Pulse este botón para activar el equipo en la habitación principal. **DTV**

Pulse GO e introduzca el dígito que active la función que desee. **GO**  
**1 – 9**

Pulse uno de los botones de colores para activar una función. 

# Uso del televisor como monitor informático

Puede conectar un equipo informático para utilizar el televisor como monitor.

*¡IMPORTANTE! Si desea conectar un equipo informático al televisor y utilizar el televisor como monitor, asegúrese de desconectar el televisor, el equipo informático y todos los periféricos conectados al mismo de la red eléctrica antes de conectar el equipo informático y el televisor entre sí. Además, el equipo informático debe estar conectado a una toma de suministro eléctrico con toma a tierra, tal como se especifica en las instrucciones de instalación del equipo informático.*

## Visualizar la imagen del equipo informático en la pantalla

Para ver la imagen del equipo informático en la pantalla del televisor deberá acceder a ella utilizando Beo4.

Conecte la salida VGA del equipo informático a la entrada VGA del televisor. Para escuchar el sonido del equipo informático a través de los altavoces del televisor, conecte la salida a las tomas AV3 R – L del televisor.

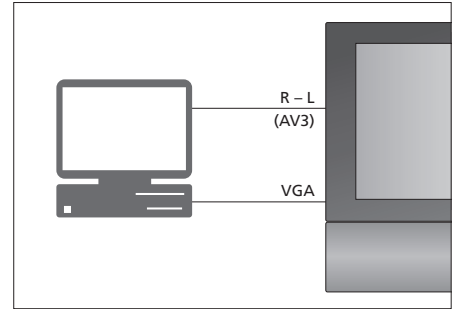

### Para visualizar la imagen del equipo informático ...

Pulse este botón varias veces hasta que aparezca la opción PC en el visor de Beo4.

**LIST**

PC

Pulse este botón para visualizar la imagen.

**GO**

*A partir de este momento podrá utilizar el equipo informático como lo haría normalmente.*

*El televisor admite las siguientes resoluciones de pantalla:  
60 Hz; 640 × 480, 800 × 600,  
1024 × 768, 1360 × 768.*

Si existe alguna fuente conectada a través de la toma VGA, como, por ejemplo, un equipo informático, aparecerán las opciones siguientes:

**BRIGHTNESS ...** Permite ajustar el nivel de brillo de la imagen.

**CONTRAST ...** Permite ajustar el nivel de contraste de la imagen.

**COLOUR ...** Permite ajustar la intensidad de color de la imagen.

**HOR. SIZE ...** Permite ajustar la anchura de la imagen.

**HOR. POSITION ...** Permite ajustar la posición horizontal de la imagen.

**VERT. POSITION ...** Permite ajustar la posición vertical de la imagen.

*Recuerde que los últimos tres parámetros afectan únicamente a la resolución de pantalla activa en el momento del ajuste. Si desea obtener más información acerca del menú PICTURE, consulte el capítulo 'Ajuste de los parámetros de imagen y sonido' en la página 28.*

HDTV SETUP	
BRIGHTNESS	32
CONTRAST	32
COLOUR	32
HOR. SIZE	0
HOR. POSITION	0
VERT. POSITION	0

Puede desactivar el sintonizador de televisión, el sintonizador DVB o ambos sintonizadores. Si desactiva el sintonizador de televisión podrá activar una unidad periférica conectada utilizando el botón TV. Si desactiva el sintonizador DVB podrá activar una unidad periférica conectada utilizando el botón DTV.

## *Para desactivar el sintonizador interno ...*

- > Pulse **TV** para encender el televisor.
- > Pulse **MENU** para acceder al menú TV SETUP y después ▼ para marcar la opción OPTIONS.
- > Pulse **GO** para acceder al menú OPTIONS y después ▼ para marcar la opción TUNER SETUP.
- > Pulse **GO** para acceder al menú TUNER SETUP. Aparecerá marcada la opción TV TUNER.
- > Pulse ◀◀ o ▶▶ para alternar entre las opciones ON y OFF.
- > Pulse ▼ para marcar la opción DVB.
- > Pulse ◀◀ o ▶▶ para alternar entre las opciones ON y OFF.
- > Pulse **GO** para guardar la configuración, o ...
- > ... pulse **EXIT** para abandonar todos los menús sin guardar los cambios.

*¡Importante! Si ha conectado un grabador de disco duro Bang & Olufsen a su televisor, se recomienda no desactivar el sintonizador de televisión.*





Se explica cómo configurar el televisor por primera vez y cómo sintonizar todos los canales disponibles automáticamente. También encontrará información acerca de cómo modificar los canales y emisoras sintonizados y cómo ajustar otros parámetros disponibles, como la hora, la fecha, la imagen y el sonido.

Si desea obtener más información acerca de la ubicación de su televisor y la conexión de equipos de vídeo adicionales, consulte el capítulo '*Ubicación, tomas y conexiones*' en la página 31.

## **Uso avanzado, 5**

Todo lo que debe saber acerca de su televisor más allá del uso habitual, como la forma de controlar las funciones de reproducción programada y standby programado y un receptor digital conectado. Cómo utilizar un sistema de sonido envolvente.

## **Sintonización y configuración de preferencias, 15**

- Configuración inicial de su televisor, 16
- Modificación de los canales sintonizados, 20
- Resintonización o agregación de canales, 23
- Configuración de las posiciones de giro del televisor, 26
- Ajuste de la fecha y la hora, 27
- Ajuste de los parámetros de imagen y sonido, 28
- Selección del idioma de los menús, 30

## **Ubicación, tomas y conexiones, 31**

Se explica cómo manipular y ubicar el televisor y dónde se encuentran las distintas tomas. También se explica cómo conectar a su televisor un descodificador, un receptor digital o un reproductor de vídeo y cómo registrar cualquier equipo adicional. Además, encontrará información acerca de cómo conectar altavoces y cómo convertir su televisor en un sistema de sonido envolvente, incluyendo cómo seleccionar la combinación adecuada de altavoces.

## **El sistema BeoLink, 47**

Se explica cómo conectar un equipo de audio a su televisor y cómo controlar un sistema de audio y vídeo integrado. También se explica cómo realizar las conexiones, controlar un sistema de distribución e instalar su televisor en una habitación periférica.

## **Índice alfabético, 56**

## Configuración inicial de su televisor

El procedimiento de configuración que se describe a continuación se activa cuando se conecta el televisor a la red eléctrica y se enciende por primera vez. Se mostrará una serie automática de menús en pantalla en los que deberá registrar los equipos adicionales y altavoces que haya conectado.

Si modifica posteriormente su instalación, podrá acceder a los mismos menús para actualizarla.

Si desea obtener más información acerca de la configuración y el uso del módulo DVB, consulte la Guía.

La configuración inicial de su televisor se compone de cuatro pasos principales: registro de todos los equipos conectados, sintonización de los canales, configuración de los altavoces y ajuste del sonido. Sin embargo, el menú que aparecerá dependerá de si se encuentra habilitado el sintonizador de televisión y de si ha conectado otros altavoces al televisor.

MENU LANGUAGE  
TUNER SETUP  
CONNECTIONS  
    CHECK AERIAL CONNECTION  
AUTO TUNING  
SPEAKER TYPES  
SPEAKER DISTANCE  
SPEAKER LEVEL  
SOUND ADJUSTMENT



### **Secuencia de menús correspondiente a la configuración inicial:**

- MENU LANGUAGE ...** Le permite seleccionar el idioma de los menús en pantalla. El texto en pantalla cambiará al pasar de un idioma a otro. Si desea obtener más información, consulte el capítulo *'Selección del idioma de los menús'* en la página 30.
- TUNER SETUP ...** Este menú le permitirá desactivar el sintonizador de televisión interno y convertir DVB en su fuente de televisión principal, así como desactivar el módulo DVB y permitir que una unidad periférica (receptor digital) actúe como fuente de televisión DTV.
- CONNECTIONS ...** Le permite seleccionar el tipo de equipo conectado a cada toma, las tomas utilizadas, el nombre del producto y el nombre de la fuente. Si desea obtener más información acerca del menú CONNECTIONS, consulte el capítulo *'Registro de equipos de vídeo adicionales'* en la página 40. Durante la configuración inicial, podrá almacenar la configuración del menú CONNECTIONS utilizando el botón verde.
- AUTO TUNING ...** Disponible únicamente si no ha deshabilitado el sintonizador de televisión. Una vez registrados los equipos conectados, aparecerá automáticamente en la pantalla un menú destinado a la sintonización de canales. Pulse **GO** para iniciar la sintonización automática. Su televisor sintonizará todos los canales disponibles. Si desea obtener más información acerca de la sintonización de canales de televisión, consulte el capítulo *'Resintonización o agregación de canales'* en la página 23.
- SPEAKER TYPES ...** Este menú le permite seleccionar los altavoces Bang & Olufsen que se encuentran conectados. Si desea obtener más información acerca del menú SPEAKER TYPES, consulte el capítulo *'Configuración de los altavoces – sonido envolvente'* en la página 42.

**SPEAKER DISTANCE ...** Introduzca las distancias en línea recta desde cada altavoz a su posición de escucha. Si desea obtener más información acerca del menú SPEAKER DISTANCE, consulte el capítulo *'Configuración de los altavoces – sonido envolvente'* en la página 43.

**SPEAKER LEVEL ...** En este menú deberá calibrar el nivel de sonido de los altavoces conectados. Se generará un sonido de calibración alternativamente en cada altavoz. Ajuste el nivel de sonido procedente de los altavoces conectados para que coincida con el del altavoz central. Puede seleccionar si desea que la secuencia de sonido se realice forma automática o manual. Si desea obtener más información acerca del menú SPEAKER LEVEL, consulte el capítulo *'Configuración de los altavoces – sonido envolvente'* en la página 44.

**SOUND ADJUSTMENT ...** Le permite ajustar las características del sonido, como el volumen, el nivel de graves, el nivel de agudos y el nivel de sonoridad. Puede, además, predefinir dos combinaciones de altavoces predeterminadas: una de ellas para cada vez que se active una fuente de vídeo en el televisor y la otra para cada vez que se active una fuente de audio conectada al televisor. Aun así, podrá seleccionar una combinación de altavoces diferente cuando lo desee. Si desea obtener más información acerca del menú SOUND ADJUSTMENT, consulte el capítulo *'Ajuste de los parámetros de imagen y sonido'* en la página 28.

*Si desea obtener más información acerca de dónde y cómo conectar equipos adicionales, consulte 'Registro de equipos de vídeo adicionales' en la página 40 y el capítulo 'Paneles de conexiones' en la página 36.*

## Determinación de la posición central

Si su televisor está equipado con el soporte motorizado opcional, aparecerá el menú **STAND ADJUSTMENT** en la pantalla. Una vez determinada la posición central, podrá seleccionar sus posiciones favoritas, que el televisor adoptará al encenderse o pasar al modo standby.

### Cuando aparezca el menú **STAND ADJUSTMENT ...**

- > Pulse **GO** para iniciar el ajuste del soporte.
- > Si el ajuste se interrumpe, aparecerá en la pantalla el mensaje 'ADJUSTMENT FAILED'. Retire cualquier obstáculo que impida el movimiento del televisor y pulse **GO** para iniciar el ajuste de nuevo.
- > Una vez finalizado el ajuste, aparecerá el mensaje 'ADJUSTMENT OK' seguido por el menú **STAND POSITIONS**.
- > Desplácese por las distintas posiciones del soporte (**VIDEO**, **AUDIO** y **STANDBY**) pulsando los botones **▲** y **▼** y pulse **GO** para acceder al menú.
- > Para girar el televisor, pulse **◀◀** o **▶▶**.
- > Pulse el botón verde para guardar cada una de las posiciones.

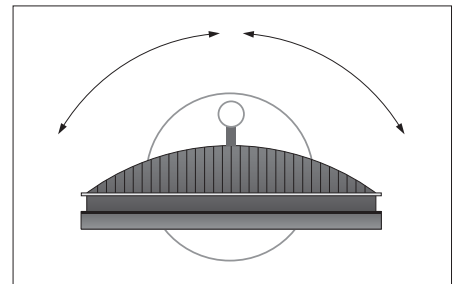
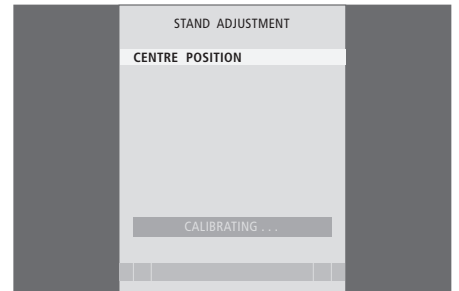

Asegúrese de que exista espacio suficiente para que el televisor pueda girar hacia la derecha y la izquierda.

Si desea obtener más información acerca de las posiciones del soporte, consulte el capítulo 'Configuración de las posiciones de giro del televisor' en la página 26.



Puede cambiar el orden en el que aparecen sus canales de televisión en cualquier momento. Para ello, acceda al menú EDIT TV CHANNELS. Este menú también le permitirá asignar un nombre a los canales de televisión o eliminarlos.

Si necesita modificar de nuevo los canales sintonizados, por ejemplo, para sintonizarlos con más precisión, utilice el menú MANUAL TUNING.

### Mover canales sintonizados

Puede mover o eliminar cualquiera de los canales de televisión sintonizados que no desee conservar.

#### Mover canales ...

- > Pulse **TV** para encender el televisor.
- > Pulse **MENU** para acceder al menú TV SETUP y después ▼ para marcar la opción TUNING.
- > Pulse **GO** para acceder al menú TV TUNING.
- Aparecerá marcada la opción EDIT CHANNELS.
- > Pulse **GO** para acceder al menú EDIT CHANNELS.
- > Pulse ▼ o ▲ para seleccionar el canal que desee mover.
- > Pulse ► una vez para mover el canal. El canal desaparecerá ahora de la lista.
- > Pulse ▼ o ▲ para mover el canal al número deseado.
- > Pulse ◀ para introducir el canal de nuevo en la lista o para intercambiar su posición con la de otro canal que ocupe el número deseado.
- > A continuación, mueva el canal que intercambia su posición con el primero a un número de canal vacío o a otro ya ocupado y repita el procedimiento.
- > Cuando haya terminado de mover los canales que desee, pulse **STOP** para retroceder a través de los menús o **EXIT** para abandonar todos los menús.

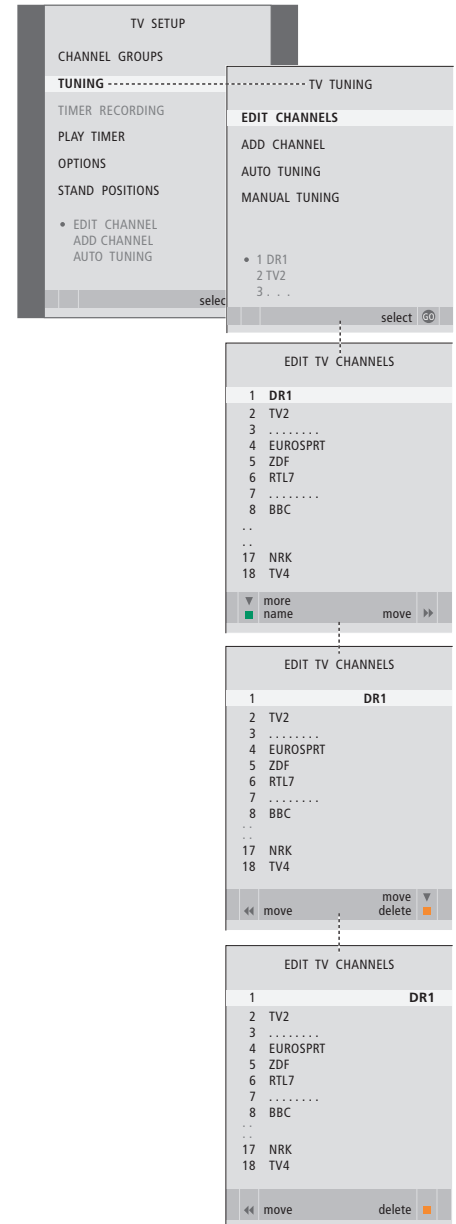

## Eliminar canales sintonizados

### Eliminar canales ...

- > Pulse **TV** para encender el televisor.
- > Pulse **MENU** para acceder al menú TV SETUP y después ▼ para marcar la opción TUNING.
- > Pulse **GO** para acceder al menú TV TUNING. Aparecerá marcada la opción EDIT CHANNELS.
- > Pulse **GO** para acceder al menú EDIT CHANNELS.
- > Pulse ▼ o ▲ para marcar el canal que desee eliminar.
- > Pulse ►► para eliminar el canal de la lista.
- > Pulse el botón amarillo para eliminar el canal (el canal cambiará entonces a color rojo).
- > Pulse de nuevo el botón amarillo para eliminar finalmente el canal o el botón ◀◀ dos veces para volver a introducir el canal en la lista.
- > Cuando haya eliminado los canales que no desee conservar, pulse **EXIT** para abandonar todos los menús.

## Asignación de nombres a los canales sintonizados

El menú EDIT CHANNELS también le permite asignar un nombre a cualquiera de los canales sintonizados.

### Asignación de un nombre a un canal ...

- > Pulse **TV** para encender el televisor.
- > Pulse **MENU** para acceder al menú TV SETUP y después ▼ para marcar la opción TUNING.
- > Pulse **GO** para acceder al menú TV TUNING. Aparecerá marcada la opción EDIT CHANNELS.
- > Pulse **GO** para acceder al menú EDIT CHANNELS.
- > Pulse ▼ o ▲ para seleccionar el canal al que desee asignar un nombre.
- > Pulse el botón verde para asignar un nombre al canal. Se activará ahora el menú de asignación de nombres.
- > Pulse ▼ o ▲ para buscar los caracteres del nombre.
- > Pulse ►► para pasar al siguiente carácter. A medida que avance, el televisor le sugerirá posibles nombres, aunque puede utilizar ▲ y ▼, o ◀◀ y ►► para introducir o modificar los caracteres del nombre elegido.
- > Pulse **GO** para guardar el nombre.
- > Si fuera necesario, repita el procedimiento y asigne un nombre a otros números de canal.
- > Cuando haya asignado un nombre a los canales que desee, pulse **GO** para aceptar la lista modificada o **EXIT** para abandonar todos los menús.

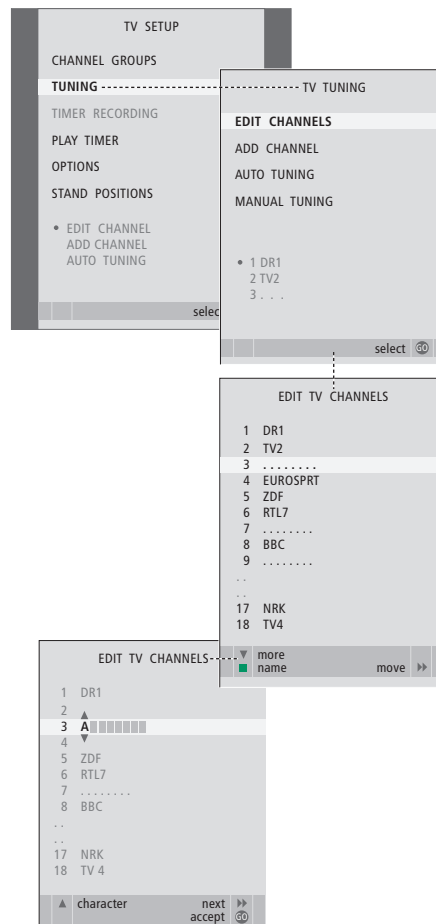

## Ajuste de los canales de televisión sintonizados – sintonización manual

Puede guardar canales de televisión con sus propios números de canal. Sintonice de forma precisa la recepción de los canales, indique la presencia de canales codificados y seleccione los tipos de sonido apropiados para cada canal.

- > Pulse **TV** para encender el televisor.
- > Pulse **MENU** para acceder al menú TV SETUP y después ▼ para marcar la opción TUNING.
- > Pulse **GO** para acceder al menú TUNING y después ▼ para marcar la opción MANUAL TUNING.
- > Pulse **GO** para acceder al menú TV MANUAL TUNING.
- > Pulse ▼ o ▲ para desplazarse por los elementos del menú.
- > Pulse ◀ o ▶ para ver las opciones disponibles para cada elemento.
- > Si selecciona NAME, pulse a continuación el botón verde para iniciar el procedimiento de asignación de un nombre. Utilice los botones ▼ o ▲ y ▶ para introducir los caracteres del nombre escogido.
- > Para abrir el menú adicional TV MANUAL TUNING, marque la opción EXTRA y pulse el botón GO. Utilice ahora la función de ajuste fino si es necesario o seleccione el tipo de sonido.
- > Cuando haya finalizado la edición, pulse GO para aceptar las modificaciones.
- > Pulse GO para guardar el canal ajustado.
- > Pulse EXIT para abandonar todos los menús.

Si en el menú aparece el parámetro TV SYSTEM, compruebe que se encuentre seleccionado el sistema de emisión correcto antes de comenzar a sintonizar:

- B/G ... para PAL/SECAM BG
- I ... para PAL I
- L ... para SECAM L
- M ... para NTSC M
- D/K ... para PAL/SECAM D/K

Si los canales se emiten en dos idiomas y desea conservar ambos, puede guardar dos veces el canal, una vez en cada idioma.

*Aunque guarde un tipo de sonido/idioma de esta forma, podrá cambiar entre los diversos tipos disponibles mientras esté viendo un programa de televisión determinado. Si desea obtener más información, consulte el capítulo 'Ajuste del sonido y el formato de la imagen' en la página 8 de la Guía.*

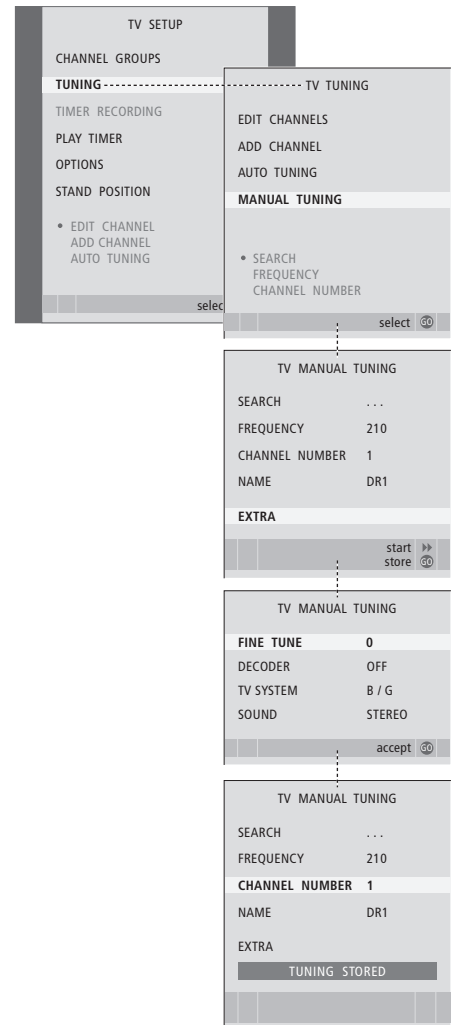

Puede hacer que el televisor busque los canales de televisión por usted. Preseleccione hasta 99 canales de televisión diferentes con sus propios números de canal y asigne un nombre específico a cada uno de ellos.

Puede sintonizar canales nuevos (por ejemplo, si se traslada) o volver a sintonizar canales eliminados anteriormente.

Una vez sintonizados los canales a través del menú ADD CHANNEL, los canales que haya sintonizado previamente se mantendrán sin cambios. Ello le permitirá conservar los nombres de los canales, su orden en las listas del televisor y cualquier configuración especial que haya guardado para dichos canales, como los parámetros del descodificador o el sistema de emisión.

### Resintonización mediante sintonización automática

Puede volver a sintonizar todos los canales de televisión permitiendo al televisor sintonizarlos automáticamente.

- > Pulse **TV** para encender el televisor.
- > Pulse **MENU** para acceder al menú TV SETUP y después ▼ para marcar la opción TUNING.
- > Pulse **GO** para acceder al menú TV TUNING y después ▼ para marcar la opción AUTO TUNING.
- > Pulse **GO** para acceder al menú AUTO TUNING.
- > Pulse ►► para iniciar la sintonización automática.
- > Una vez finalizada la sintonización automática aparecerá el menú EDIT CHANNELS. Dicho menú le permitirá cambiar el orden de los canales, eliminarlos o cambiar su nombre.

*Nota: ¡Si resintoniza todos los canales de televisión, desaparecerán todos los grupos y configuraciones de canal que haya definido!*

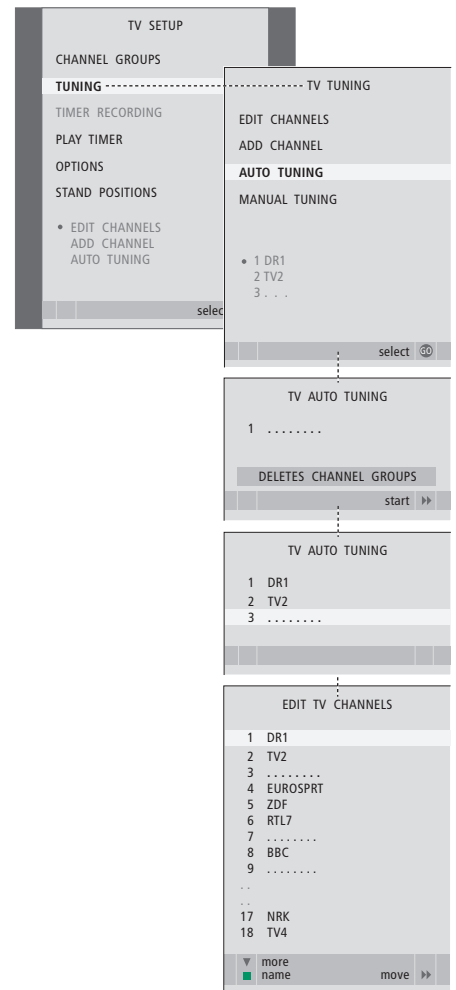

## Agregar nuevos canales

Puede agregar un canal nuevo o actualizar uno que ya se encuentre sintonizado pero haya cambiado de frecuencia, por ejemplo.

- > Pulse **TV** para encender el televisor.
- > Pulse **MENU** para acceder al menú TV SETUP y después ▼ para marcar la opción TUNING.
- > Pulse **GO** para acceder al menú TUNING y después ▼ para marcar la opción ADD CHANNEL.
- > Pulse **GO** para acceder al menú ADD CHANNEL.
- > Pulse ►► para comenzar. Los canales nuevos se irán agregando automáticamente a medida que se vayan encontrando.
- > Una vez finalizada la sintonización y agregados los canales nuevos aparecerá el menú EDIT CHANNELS. Dicho menú le permitirá redefinir el orden de los canales, eliminarlos o cambiar su nombre. El cursor marcará el primer canal nuevo de los que se hayan agregado a la lista.

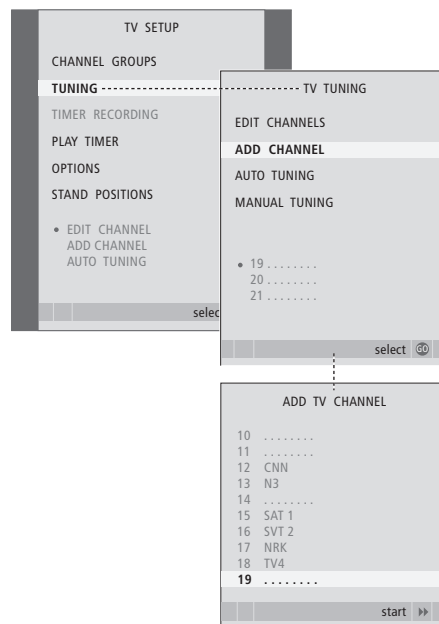





## Configuración de las posiciones de giro del televisor

Si su televisor está equipado con el soporte motorizado opcional, puede girarlo utilizando el terminal a distancia Beo4.

Además, puede programar el televisor para que gire automáticamente hacia su posición de visualización favorita al encenderlo, hacia otra posición diferente mientras escucha, por ejemplo, una radio conectada, y hacia una posición de standby al apagarlo.

También puede girar manualmente el televisor.

Escoja las posiciones que deberá adoptar el soporte cuando encienda el televisor, cuando seleccione el modo de audio y cuando lo apague.

- > Pulse **TV** para encender el televisor.
- > Pulse **MENU** para acceder al menú TV SETUP y después ▼ para marcar la opción STAND POSITIONS.
- > Pulse **GO** para acceder al menú STAND POSITIONS.
- > Pulse **GO** para determinar la posición de VIDEO.
- > Pulse ◀ o ▶ para girar el televisor y colóquelo en función de su posición de visualización.
- > Pulse **GO** para guardar la posición.

*Para guardar la posición que deberá adoptar el soporte cuando el televisor esté apagado y en modo standby ...*

- > Pulse ▼ para acceder a la opción STANDBY.
- > Pulse **GO** para determinar la posición para STANDBY.
- > Pulse ◀ o ▶ para girar el televisor hasta que alcance la posición que desee.
- > Pulse **GO** para guardar la posición.
- > Pulse **EXIT** para abandonar todos los menús.

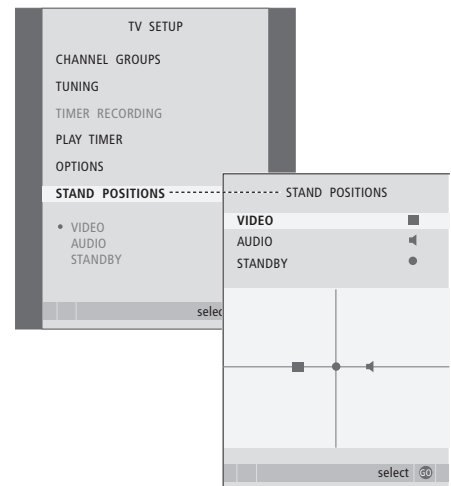

NOTA: Si desea obtener más información acerca de la instalación inicial del soporte motorizado, consulte el capítulo 'Configuración inicial de su televisor' en la página 16.

Al predefinir el televisor para que se encienda o se apague automáticamente a una hora determinada o predefinir la grabación programada de un programa en un reproductor de vídeo conectado, es el reloj el encargado de la activación o desactivación de dichas funciones a la hora correcta.

La forma más sencilla de configurar el reloj es sincronizarlo con el servicio de teletexto de un canal de televisión sintonizado a través del menú CLOCK. Si decide sincronizar el reloj, puede hacerlo con el servicio de teletexto que ofrece el canal de televisión que esté viendo. Si no dispone de un servicio de teletexto, puede ajustarlo manualmente.

Para que aparezca temporalmente el reloj en la pantalla, pulse LIST varias veces hasta que aparezca la opción CLOCK\* en Beo4 y pulse después GO. Para ocultar de nuevo el reloj, repita el mismo procedimiento.

Antes de sincronizar el reloj con un canal sintonizado, compruebe que el canal que está viendo ofrezca el servicio de teletexto.

- > Pulse TV para encender el televisor.
- > Pulse MENU para acceder al menú TV SETUP y después ▼ para marcar la opción OPTIONS.
- > Pulse GO para acceder al menú OPTIONS y después ▼ para marcar la opción CLOCK.
- > Pulse GO para acceder al menú CLOCK.
- > Pulse ◀ o ▶ para ver las opciones disponibles para cada elemento.
- > Pulse ▲ o ▼ para desplazarse por los elementos del menú. Sólo es necesario introducir manualmente la hora si se configura la opción SYNCHRONISE como NO.
- > Pulse GO para guardar la configuración de reloj y calendario, o ...
- > ... pulse EXIT para abandonar todos los menús sin guardar las modificaciones.

*Si el reloj no se actualiza automáticamente al cambiar el horario de verano por el de invierno, seleccione el canal con el que sincronizó originalmente el reloj para actualizarlo.*

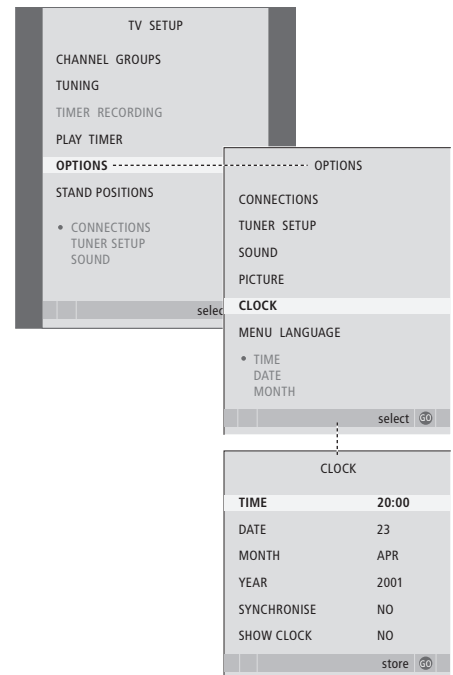

### Abreviaturas de los meses

Jan ...	Enero	Jul ...	Julio
Feb ...	Febrero	Aug ...	Agosto
Mar ...	Marzo	Sep ...	Septiembre
Apr ...	Abril	Oct ...	Octubre
May ...	Mayo	Nov ...	Noviembre
Jun ...	Junio	Dec ...	Diciembre

\*NOTA: Para poder ver la opción CLOCK en Beo4 debe agregarla primero a su lista de funciones. Si desea obtener más información, consulte la Guía que se adjunta con Beo4.

Los parámetros de imagen y sonido vienen predefinidos de fábrica a valores neutros, adaptados a la mayoría de las situaciones de visualización y escucha. No obstante, si lo desea, puede ajustarlos de acuerdo con sus preferencias.

Puede ajustar el brillo, el color o el contraste de la imagen. Los parámetros de sonido que se pueden ajustar son el volumen, así como el nivel de graves y agudos.

Puede guardar su configuración de imagen y sonido temporalmente (hasta que apague el televisor) o bien de forma permanente.

Si desea obtener más información acerca de cómo cambiar el formato de imagen, consulte la página 9 de la Guía.

### Ajuste del brillo, el color o el contraste

Ajuste la configuración de la imagen a través del menú PICTURE. La configuración temporal se cancela al apagar el televisor.

- > Pulse **TV** para encender el televisor.
- > Pulse **MENU** para acceder al menú TV SETUP y después ▼ para marcar la opción OPTIONS.
- > Pulse **GO** para acceder al menú OPTIONS y después ▼ para marcar la opción PICTURE.
- > Pulse **GO** para acceder al menú PICTURE.
- > Pulse ▲ o ▼ para desplazarse por los elementos del menú.
- > Pulse ◀ o ▶ para ajustar los valores.
- > Pulse **EXIT** para guardar su configuración hasta que apague el televisor, o ...
- > ... pulse **GO** guardar la configuración de forma permanente.

*Para ocultar temporalmente la imagen de la pantalla, pulse LIST varias veces hasta que aparezca la opción P.MUTE\* en Beo4 y, a continuación, pulse GO. Para restablecer la imagen, pulse el botón de cualquier fuente, como, por ejemplo, TV.*

#### Opciones del menú PICTURE ...

- BRIGHTNESS ... Permite ajustar el nivel de brillo de la imagen.
- CONTRAST ... Permite ajustar el nivel de contraste de la imagen.
- COLOUR ... Permite ajustar la intensidad de color de la imagen.
- TINT ... Permite ajustar la tonalidad o matiz del color en el canal actual. Sólo disponible para fuentes de vídeo que utilicen la señal NTSC.

*¡IMPORTANTE! Si existe alguna fuente conectada a través de la toma VGA, como, por ejemplo, un equipo informático, consulte la página 12.*

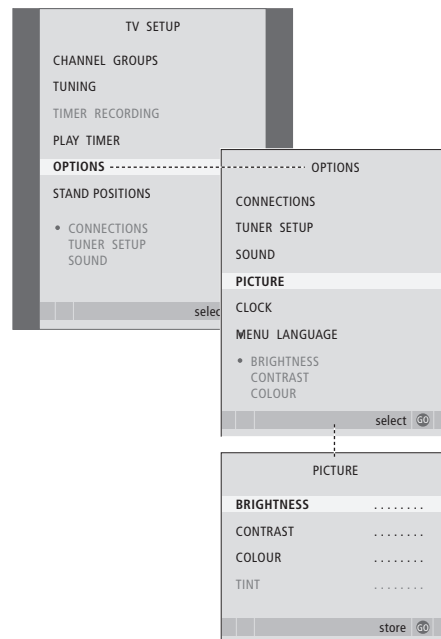

\*NOTA: Para poder ver la opción P.MUTE en Beo4 debe agregarla primero a su lista de funciones. Si desea obtener más información, consulte la Guía que se adjunta con Beo4.

## Ajustes de sonido

Si su televisor está equipado con el módulo opcional de sonido envolvente, podrá predefinir dos combinaciones de altavoz predeterminadas. Una de ellas podrá utilizarla cada vez que encienda una fuente de vídeo perteneciente al sistema y la otra cada vez que encienda una fuente de audio conectada al sistema. Aun así, podrá seleccionar una combinación de altavoces diferente cuando lo desee; consulte la página 9 de la Guía si desea obtener más información.

- > Pulse **TV** para encender el televisor.
- > Pulse **MENU** para acceder al menú TV SETUP y después ▼ para marcar la opción OPTIONS.
- > Pulse **GO** para acceder al menú OPTIONS y después ▼ para marcar la opción SOUND.
- > Pulse **GO** para acceder al menú SOUND SETUP.
- > Pulse ▲ o ▼ para seleccionar un elemento y ajustarlo.
- > Pulse ◀ o ▶ para ajustar valores o seleccionar una configuración.
- > Pulse ▲ o ▼ para desplazarse por los elementos del menú.
- > Pulse **EXIT** para guardar su configuración hasta que se apague el televisor.
- > Pulse **GO** para guardar la configuración de forma permanente.

### Opciones del menú SOUND SETUP ...

- VOLUME** ... Permite ajustar el nivel de volumen del televisor al encenderlo.
- (CENTRE)** ... Sólo estará disponible si ha conectado altavoces al televisor. Permite ajustar el balance entre los altavoces externos e internos.
- (BALANCE)** ... Permite ajustar el balance entre los altavoces.
- BASS** ... Permite ajustar el nivel de graves.
- TREBLE** ... Permite ajustar el nivel de agudos.
- LOUDNESS** ... La función de sonoridad o sensación sonora compensa la falta de sensibilidad del oído humano a las altas y bajas frecuencias, realzando dichas frecuencias cuando se escucha un nivel de volumen bajo y haciendo la música más dinámica. La función de sonoridad se puede activar (YES) o desactivar (NO).

*El contenido de este menú variará en función de su configuración de altavoces.*

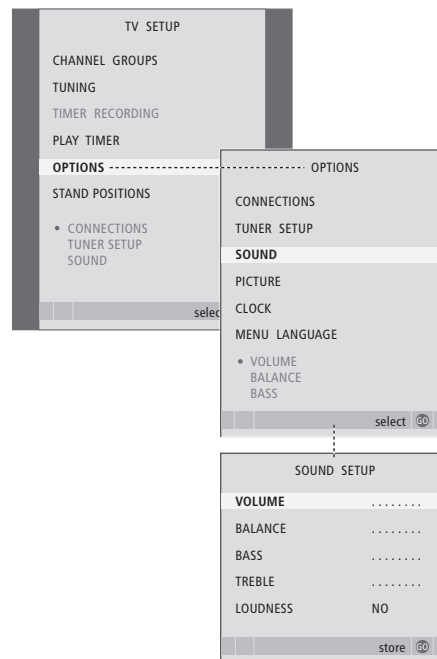

## Selección del idioma de los menús

Puede modificar en cualquier momento el idioma de menú seleccionado durante la configuración inicial de su televisor.

Una vez elegido el idioma de menú, todos los menús y mensajes en pantalla aparecerán en dicho idioma.

Puede seleccionar el idioma del menú en pantalla a través del menú TV SETUP. El texto en pantalla cambiará al pasar de un idioma a otro.

- > Pulse **TV** para encender el televisor.
- > Pulse **MENU** para acceder al menú TV SETUP y después ▼ para marcar la opción **OPTIONS**.
- > Pulse **GO** para acceder al menú **OPTIONS** y después ▼ para marcar la opción **MENU LANGUAGE**.
- > Presione **GO** para acceder al menú **MENU LANGUAGE**.
- > Pulse ▼ o ▲ para cambiar la configuración de idioma.
- > Pulse **GO** para confirmar su elección.
- > Pulse **STOP** para retroceder a los menús anteriores o **EXIT** para abandonar directamente todos los menús.

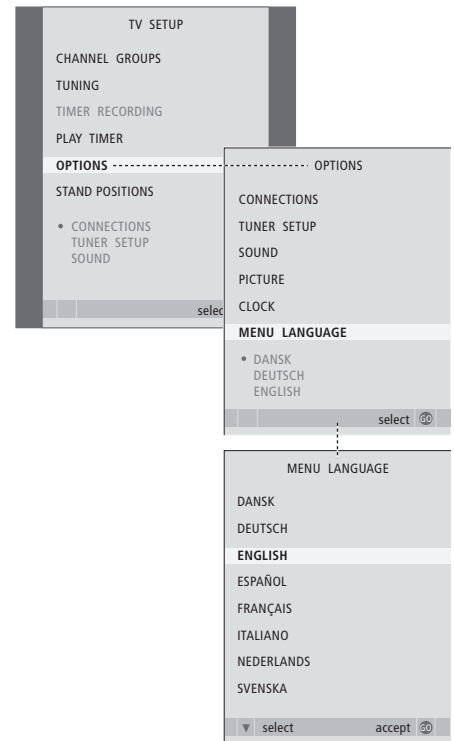

En este capítulo se explica cómo ubicar y conectar el televisor. También incluye una vista general de los paneles de conexión.

Durante la configuración del televisor, se recomienda seguir el procedimiento que se detalla a continuación:

- Desembalar el televisor.
- Buscar un entorno apropiado para el televisor.
- Instalar el televisor sobre el soporte de pie o de pared que haya elegido.
- Colocar el televisor.
- Conectar los cables, equipos adicionales y altavoces.

## **Uso avanzado, 5**

Todo lo que debe saber acerca de su televisor más allá del uso habitual, como la forma de controlar las funciones de reproducción programada y standby programado, así como un receptor digital conectado. Cómo utilizar un sistema de sonido envolvente.

## **Sintonización y configuración de preferencias, 15**

Se explica cómo configurar el televisor por primera vez y cómo sintonizar los canales. Este capítulo también contiene información acerca de la configuración de hora, fecha, imagen y sonido, así como de las posiciones del soporte.

## **Ubicación, tomas y conexiones, 31**

- Configuración del televisor, 32
- Tomas para videocámara y auriculares, 35
- Panel de conexión, 36
- Conexión de equipos de vídeo adicionales, 38
- Registro de equipos de vídeo adicionales, 40
- Configuración de los altavoces – sonido envolvente, 42

## **El sistema BeoLink, 47**

Se explica cómo conectar un equipo de audio a su televisor y cómo controlar un sistema de audio y vídeo integrado. También se explica cómo realizar las conexiones, controlar un sistema de distribución e instalar su televisor en una habitación periférica.

## **Índice alfabético, 56**

## Configuración del televisor

Si desea obtener más información acerca de cómo fijar y colocar los cables en la parte posterior del televisor, consulte la página 34.

Si desea obtener más información acerca del panel de conexión, consulte la página 36.

### Manipulación del televisor

- No coloque el televisor en un lugar expuesto a la luz solar directa, ni debajo de una luz artificial directa, como un foco halógeno. Estas circunstancias podrían reducir la sensibilidad del receptor del terminal a distancia. Además, si la pantalla se calienta en exceso, podrían aparecer manchas negras en la imagen. Dichas manchas volverán a desaparecer una vez que el televisor recupere su temperatura normal.
- Para evitar posibles lesiones, utilice únicamente soportes de pie o de pared de Bang & Olufsen.
- Asegúrese de que el televisor se configura, coloca y conecta de acuerdo con lo descrito en estas instrucciones.
- Este televisor ha sido diseñado exclusivamente para uso interior y en entornos domésticos secos. Utilice el equipo dentro del rango de temperatura recomendado, de 10 a 40 °C (50 a 105 °F).
- No coloque ningún objeto sobre el televisor.
- Coloque siempre el televisor sobre una superficie plana y estable.
- No intente abrir el televisor. Este tipo de operaciones debe ser realizado por personal de servicio cualificado.

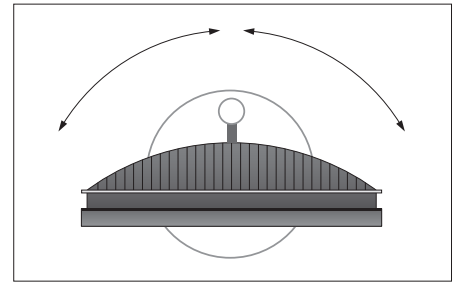

*Si dispone de un soporte motorizado, deje suficiente espacio alrededor del televisor para permitir que gire libremente. El televisor también puede girarse manualmente.*

### Vista general de los paneles de conexiones

- 1 Cubierta de la abrazadera de fijación para el soporte de pie o de pared opcionales. Tire de la parte inferior para extraer la cubierta.
- 2 Panel de conexión principal. Si desea obtener más información, consulte la página 36.
- 3 Cubierta de la toma VGA para la conexión de un equipo informático. Si desea obtener más información, consulte la página 12.
- 4 Cubierta del panel de conexiones principal. Tire de la parte inferior para extraer la cubierta.
- 5 Cubierta del lector de tarjetas opcional para el acceso a canales DVB.
- 6 Cubierta de las tomas de videocámara y auriculares. Presione la cubierta para abrirla; presiónela de nuevo para cerrarla.
- 7 Ranura de cable. Es importante que los cables se pasen a través de la ranura y se unan con un sujetacables. De lo contrario, podrían soltarse de las tomas. Si desea obtener más información, consulte la página 34.

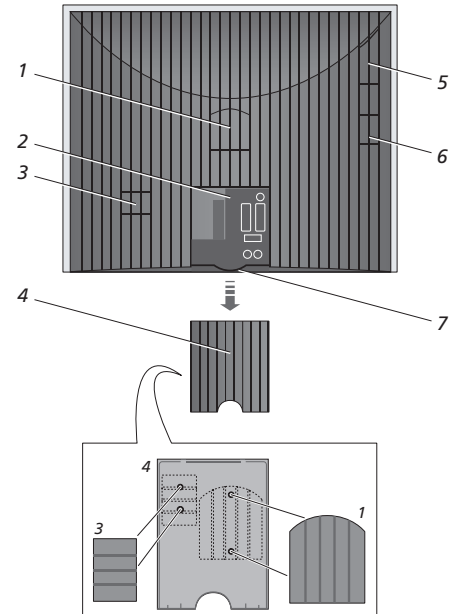

*Las cubiertas indicadas (1 y 3) pueden conservarse en el interior de la cubierta del panel de conexiones principal.*



### Opciones de ubicación

El televisor se puede colocar de varias formas, algunas de las cuales aparecen ilustradas a la derecha. Si desea obtener más información, consulte con su distribuidor de Bang & Olufsen.

Si instala el televisor sobre uno de los soportes de pie motorizados o en el soporte de pared, podrá inclinarlo hacia arriba y hacia abajo, así como girarlo hacia la izquierda y la derecha. Sin embargo, recuerde que únicamente podrá inclinarlo manualmente.

Durante la instalación del televisor en la base o el soporte de pie o de pared, puede utilizar el embalaje para apoyar los productos. Ello facilitará la operación de montaje. Si desea obtener más información, consulte la Guía que se adjunta con dichos accesorios.

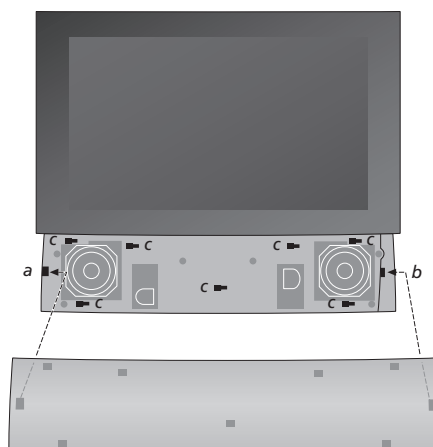
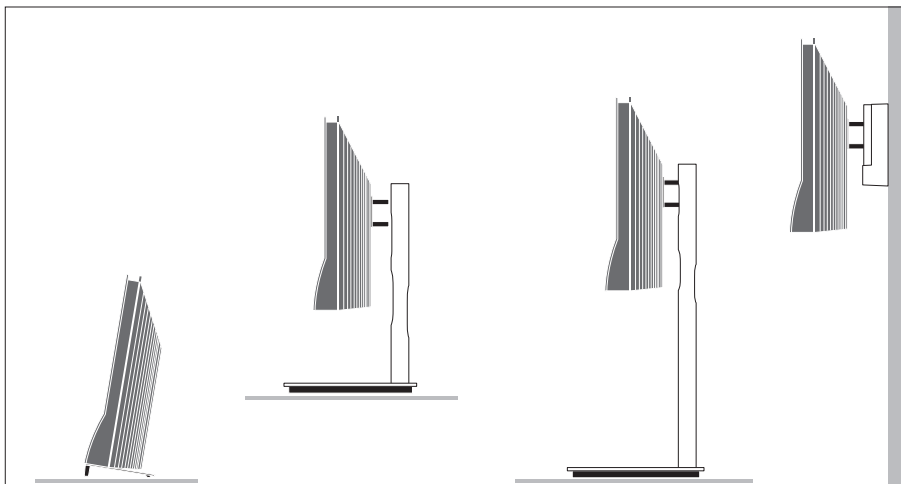

### Instalación de la cubierta de los altavoces:

Presente la cubierta de los altavoces colocándola ligeramente a la derecha de las 'abrazaderas' a y b. A continuación, deslice la cubierta hacia la izquierda para que los 'puntos de sujeción' encajen en las 'abrazaderas' correspondientes (a, b y c) del televisor.

Para extraer la cubierta, presione la cubierta hacia la derecha con el dedo pulgar para desencajarla y tire de ella hacia arriba.

## Conexiones de antena y alimentación eléctrica

Una vez instalado el televisor, conecte la antena de televisión a la toma del televisor y, a continuación, conecte el televisor a la red eléctrica, como muestra la ilustración de la derecha.

*Si piensa conectar altavoces, un equipo de audio o cualquier otro tipo de equipo al televisor, no lo conecte aún a la red eléctrica.*

*El cable de alimentación y el enchufe suministrados han sido diseñados especialmente para el televisor. Si cambia el enchufe o el cable resulta dañado, ello afectará negativamente a la calidad de la imagen del televisor.*

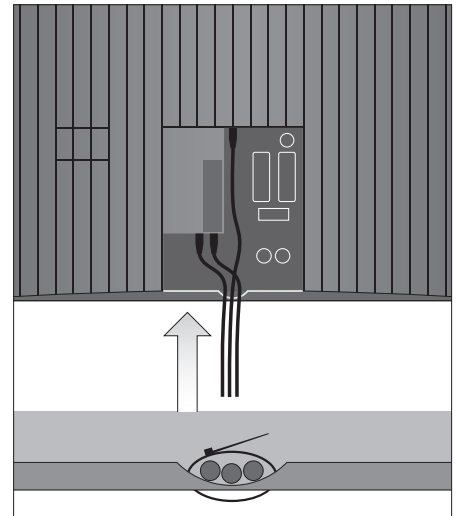
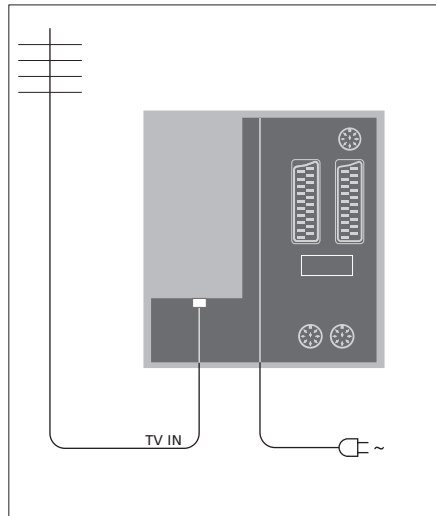

Una vez finalizadas las conexiones y fijados los cables según lo descrito en esta página, conecte la alimentación. Se iluminará una pequeña luz roja debajo de la pantalla. El equipo está en modo standby y listo para su uso. Si su televisor ya se encuentra instalado, ahora puede comenzar a sintonizar canales siguiendo las instrucciones descritas en el capítulo 'Configuración inicial de su televisor' en la página 16.

**¡IMPORTANTE!** Todos los cables deben sujetarse al televisor como muestra la ilustración, utilizando el sujetacables que se adjunta con el equipo.

Una vez conectados y sujetos todos los cables, vuelva a colocar la cubierta de los cables.

Su televisor ha sido diseñado para permanecer en modo standby cuando no se encuentra en funcionamiento. Por ello, y para facilitar el funcionamiento del terminal a distancia, es fundamental que no lo desconecte de la red eléctrica. El televisor sólo se puede apagar totalmente desconectando el enchufe de la toma de suministro eléctrico.

Estas tomas le permiten conectar unos auriculares para escuchar un programa o una videocámara para ver sus grabaciones domésticas en el televisor. Si conecta un reproductor de vídeo podrá, además, copiar las grabaciones de su videocámara.

## Tomas para conexiones temporales

### PHONES

Puede conectar unos auriculares estéreo a la toma marcada con la palabra PHONES. Los altavoces del televisor se desactivarán al conectar unos auriculares, volviendo a activarse de nuevo al desconectarlos.

*Las tomas siguientes permiten conectar una videocámara:*

### VIDEO

Para la señal de vídeo.

### R – L

Para la conexión del audio (sonido de los canales derecho e izquierdo, respectivamente).

### Visualización de fotografías digitales en su televisor

Para ver las imágenes capturadas con su cámara, conéctela y encienda el televisor. El televisor registrará automáticamente la señal y podrá ver las imágenes en la pantalla.

### Si se desactiva la señal procedente de la cámara ...

> Pulse LIST varias veces hasta que aparezca la opción CAMERA\* en Beo4 y pulse después GO.

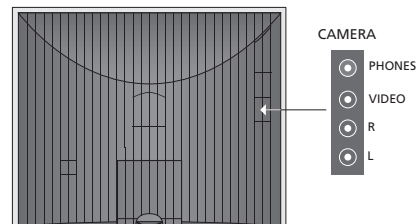

### Ver y copiar contenidos desde una videocámara

Si ha conectado un reproductor de vídeo al televisor y conecta también su videocámara, podrá copiar las grabaciones de la videocámara en una cinta de vídeo.

### Para copiar una grabación desde una videocámara ...

- > Conecte su videocámara e inicie la reproducción en ella. El televisor registrará automáticamente la señal y mostrará en la pantalla las imágenes de la videocámara.
- > Pulse RECORD dos veces para comenzar a grabar. Esta operación sólo es válida si dispone de un reproductor de vídeo Bang & Olufsen.

*Si selecciona otra fuente o apaga el televisor durante la grabación desde una videocámara, la grabación se interrumpirá. Durante la grabación no se permite la visualización de canales de televisión.*

\*Para que aparezca la opción CAMERA en Beo4, debe agregarla primero a su lista de funciones. Si desea obtener más información, consulte la Guía que se adjunta con Beo4.

## Panel de conexiones

El panel de conexiones del televisor le permite conectar los cables de entrada de señal y una gran variedad de equipos adicionales, como un reproductor de vídeo o sistema de música Bang & Olufsen vinculado.

Las tomas AV son las tomas principales para la conexión de equipos adicionales. Cualquier equipo que se conecte a estas tomas debe registrarse en el menú CONNECTIONS. Si desea obtener más información, consulte el capítulo 'Configuración inicial de su televisor' en la página 16.

También puede conectar un equipo informático y utilizar su televisor como monitor. Consulte el capítulo 'Uso del televisor como monitor informático'.

### Tomas del panel posterior

#### AV3

L

Señal de entrada de línea, izquierda (para el sonido procedente del equipo informático).

R

Señal de entrada de línea, derecha (para el sonido procedente del equipo informático).

#### Y – Pb – Pr

Para la conexión de equipos de vídeo externos.

#### LINK TV

Toma de salida de antena para la distribución de señales de vídeo a otras habitaciones. Requiere también un amplificador de radiofrecuencia periférico.

~

Conexión a la red eléctrica.

#### DVB IN

Toma de entrada de antena procedente de la antena DVB. Disponible únicamente si su televisor está equipado con el módulo DVB opcional.

#### TV IN

Toma de entrada de antena procedente de su antena externa o red de televisión por cable, o bien del televisor de la habitación principal en el caso de que este televisor esté ubicado en una habitación periférica.

#### STAND

Para la conexión de un soporte motorizado.

#### AV2

Toma de 21 patillas para la conexión AV de otros equipos, como un reproductor de DVD, un receptor digital, un segundo descodificador o una consola de videojuegos.

#### AV1

Toma de 21 patillas para la conexión de un reproductor de vídeo Bang & Olufsen, un receptor digital, un descodificador u otro reproductor de vídeo. También puede conectar otros tipos de equipos adicionales.

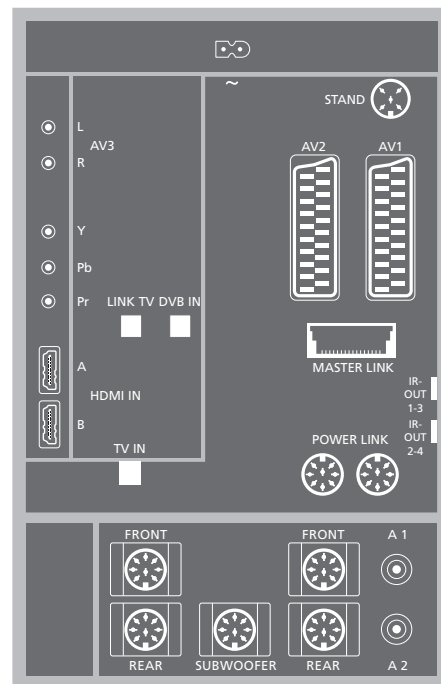

#### HDMI IN (A-B)

Tomas HDMI™ (High Definition Multimedia Interface) destinadas a la conexión de una fuente de vídeo HDMI o un equipo informático. Las fuentes conectadas a estas tomas se pueden registrar en cualquiera de las tomas AV. Si conecta un expansor HDMI, utilice la toma HDMI-B. Los formatos compatibles son:  
 VIDEO: 50 Hz: 576i, 576p, 720p y 1080i;  
 60 Hz: 480i, 480p, 720p y 1080i  
 PC: 60 Hz: 640 x 480, 800 x 600, 1024 x 768 y 1360 x 768

**MASTER LINK**

Toma para la conexión de un equipo de música compatible con Bang & Olufsen.  
Esta toma se utiliza también para la distribución BeoLink de sonido en todo el hogar.

**POWER LINK**

Para la conexión de unos altavoces externos Bang & Olufsen. Únicamente se utiliza si su televisor no está equipado con el módulo opcional de sonido envolvente.

**Salidas IR 1-3, 2-4**

Para el control de un receptor digital conectado.

**VGA**

Para la conexión de un equipo informático.  
Admite las siguientes resoluciones: 60 Hz; 640 x 480, 800 x 600, 1024 x 768, 1360 x 768 y 1280 x 720.  
Si desea obtener más información acerca de su uso y colocación, consulte las páginas 12 y 39.

*El altavoz y las tomas digitales que se mencionan a continuación sólo están disponibles si su televisor está equipado con el módulo opcional de sonido envolvente.*

**REAR**

Ambas tomas se utilizan para conectar los altavoces posteriores externos de una instalación de sonido envolvente.

**FRONT**

Ambas tomas se utilizan para conectar los altavoces frontales externos de una instalación de sonido envolvente.

**SUBWOOFER**

Esta toma se utiliza para conectar un subwoofer BeoLab como parte de una instalación de sonido envolvente.

**A1 – A2**

Para la conexión de señales de entrada de sonido digital procedentes de equipos externos conectados a un grupo de tomas AV.

**Lector de tarjeta inteligente y módulo CA****SMARTCARD**

Permite insertar una tarjeta para acceder a canales digitales.

**CA**

Permite insertar una tarjeta y un módulo para acceder a canales digitales por satélite.

En un extremo del módulo CA hay un borde que sobresale, mientras que en el otro extremo sobresalen dos bordes. El extremo con dos bordes debe quedar orientado hacia arriba. Al insertar una tarjeta, el chip dorado debe quedar orientado hacia fuera de la pantalla.

Si desea obtener más información acerca de las tarjetas y combinaciones de módulos compatibles, póngase en contacto con su distribuidor de Bang & Olufsen.

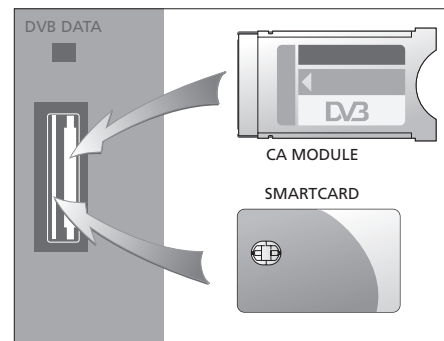

*¡IMPORTANTE! La toma DVB DATA (puerto USB) está destinada exclusivamente al uso por parte del servicio técnico.*

Si ha conectado un equipo HD al televisor, algunas de las funciones de vídeo se verán afectadas:

- Si ha seleccionado FORMAT 2 para imágenes tipo buzón, según lo descrito en la página 9 de la guía, no podrá desplazar la imagen hacia arriba o hacia abajo.
- No será posible distribuir sonido o imagen desde una fuente HD a un producto ubicado en una habitación periférica a menos que el equipo HD proporcione también señales en definición estándar (SD).
- No será posible grabar una fuente HD a menos que su equipo HD proporcione también señales en definición estándar (SD).

## Conexión de equipos de vídeo adicionales

Los diagramas que se muestran en estas dos páginas describen cómo configurar el televisor con fuentes de vídeo y altavoces y cómo expandir dicha configuración, por ejemplo, utilizando un equipo de audio compatible con Bang & Olufsen o un equipo informático.

Si desea obtener más información acerca de cada una de las tomas, consulte el capítulo 'Panel de conexiones' en la página 36.

Si desea obtener más información acerca de cómo configurar los equipos conectados para utilizarlos, consulte el capítulo 'Registro de equipos de vídeo adicionales' en la página 40.

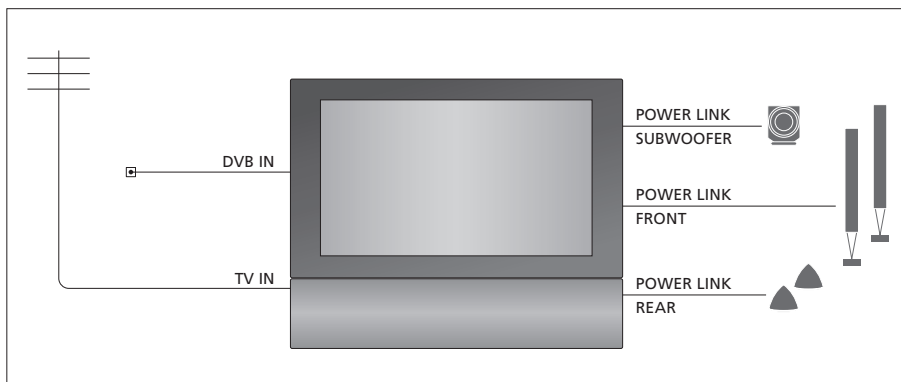

### Señales de vídeo

Conecte sus fuentes de señal de vídeo, como la entrada de televisión por cable o antena, a las tomas que se muestran en el diagrama.

### Altavoces

El televisor dispone de altavoces integrados. No obstante, puede expandir el sistema para crear una configuración de sonido envolvente incluyendo también un subwoofer. Si desea obtener más información, consulte el capítulo 'Configuración de los altavoces – sonido envolvente' en la página 45.

*Recuerde colocar el conmutador L-R de cada uno de los altavoces en las posiciones L y R (canal izquierdo y derecho, respectivamente).*

### Equipos de vídeo adicionales

Las tomas del panel de conexiones le permiten conectar distintos tipos de equipos de vídeo al mismo tiempo. Su distribuidor local de Bang & Olufsen es responsable de la entrega, instalación y configuración de sus productos.

### Equipos con entrada HDMI™

Los equipos con entrada HDMI se pueden conectar a cualquiera de las tomas HDMI, independientemente de la toma AV concreta a la que haya conectado el equipo. Si conecta un expansor HDMI, utilice la toma HDMI-B.

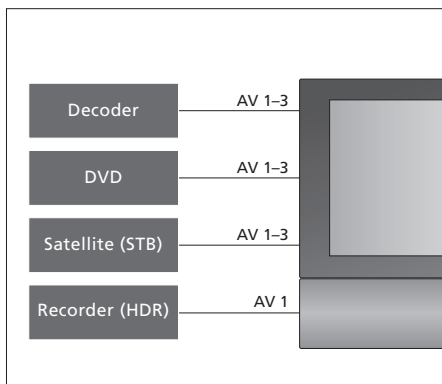

Este diagrama muestra ejemplos de equipos de video adicionales que se pueden conectar al mismo tiempo al televisor. Si dispone de un reproductor de video Bang & Olufsen, deberá conectarlo a la toma AV1.

#### Transmisores de infrarrojos

Si desea controlar equipos que no sean de Bang & Olufsen utilizando su terminal a distancia Bang & Olufsen, conecte un transmisor de infrarrojos de baja potencia a cada uno de los equipos. Conecte después cada transmisor de infrarrojos a la toma correspondiente marcada con las palabras IR-OUT en el panel de conexiones.

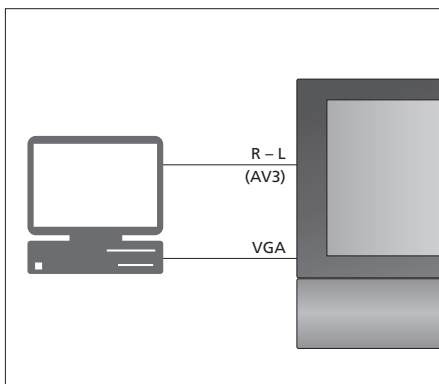

#### Equipo informático

Puede conectar un equipo informático y utilizar el televisor como monitor.

*¡IMPORTANTE! Desconecte el televisor, el equipo informático y todos los periféricos conectados al mismo de la red eléctrica antes de realizar las conexiones. Además, el equipo informático debe estar conectado a una toma de suministro eléctrico con conexión a masa, según lo indicado en las instrucciones de instalación del equipo informático.*

Conecte la salida VGA del equipo informático a la entrada VGA del televisor. Para escuchar el sonido del equipo informático a través de los altavoces del televisor, conecte la salida de sonido del equipo informático a las tomas AV3 R - L del televisor. Consulte la sección 'Uso del televisor como monitor informático' en la página 12.

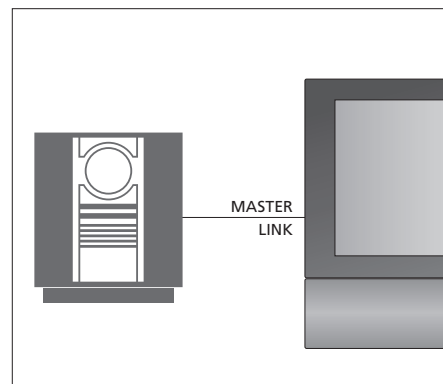

#### Equipo de audio

Si dispone de un equipo de audio Bang & Olufsen con una toma Master Link, podrá conectarlo al televisor. Utilice un cable Master Link para conectarlo a la toma Master Link. Consulte la sección 'Conexión y uso de un equipo de audio' en la página 48.

Si conecta equipos de vídeo adicionales a su televisor, deberá registrarlos en el menú CONNECTIONS.

Al configurarlo por primera vez, el televisor detectará algunos de los equipos conectados en ese momento y mostrará automáticamente el menú CONNECTIONS en la pantalla. Si conecta posteriormente un equipo de forma permanente, deberá registrarlo también en el menú CONNECTIONS.

Si desea obtener más información acerca de cómo y dónde conectar equipos adicionales, consulte las páginas anteriores y el capítulo 'Panel de conexiones' en la página 36.

### ¿Qué equipos hay conectados?

El registro de los equipos conectados al televisor le permite controlarlos utilizando el terminal a distancia Beo4.

- > Pulse **TV** para encender el televisor.
- > Pulse **MENU** para acceder al menú TV SETUP y después ▼ para marcar la opción OPTIONS.
- > Pulse **GO** para acceder al menú OPTIONS. Aparecerá marcada la opción CONNECTIONS.
- > Pulse **GO** para acceder al menú CONNECTIONS.
- > Pulse ▲ o ▼ para cambiar entre los distintos grupos de tomas: AV1, AV2, AV3, CAMERA, HDMI EXPANDER.
- > Pulse **GO** para registrar un equipo conectado en la toma que aparece marcada.
- > Pulse ▲ o ▼ para desplazarse entre los distintos tipos de tomas.
- > Pulse ◀◀ o ▶▶ para registrar lo que ha conectado a la toma marcada.
- > Pulse **GO** para seleccionar otra toma AV.
- > Una vez finalizada la configuración, pulse **STOP** para retroceder a través de los menús o **EXIT** para abandonar todos los menús directamente.

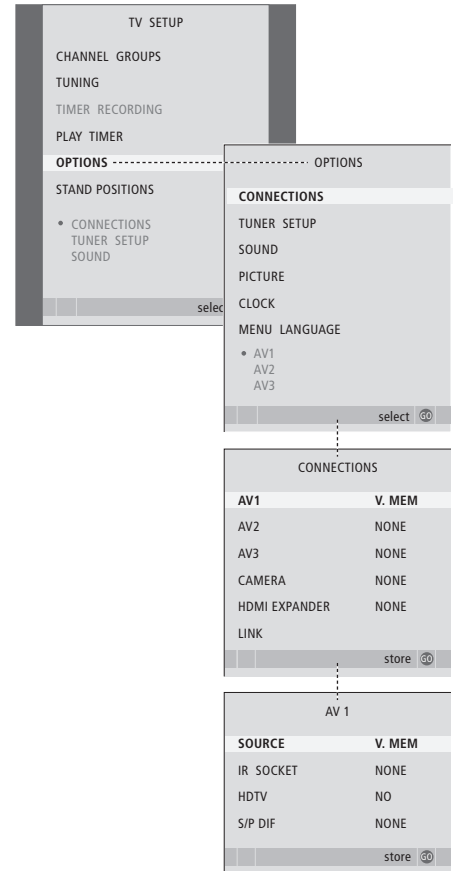

*Si, por alguna razón, desconecta los equipos adicionales y después desconecta el televisor de la red eléctrica, es posible que tenga que registrar de nuevo los equipos después de la nueva conexión y puesta en marcha, aunque no haya cambiado la configuración de dichos equipos.*



Cuando haya conectado el equipo de vídeo adicional al televisor, deberá informar también al sistema acerca de las conexiones adicionales que haya realizado, como la conexión de una entrada de sonido digital, una señal de vídeo digital o un transmisor de infrarrojos.

#### Opciones del menú AV1 – AV3 ...

**SOURCE ...** Seleccione la fuente que ha conectado a la toma AV. Las opciones disponibles son:

**NONE ...** Si no hay equipos conectados.

**V.MEM ...** Si ha conectado un reproductor de vídeo Bang & Olufsen o cualquier otro reproductor de vídeo. Esta opción sólo está disponible en los menús AV1 – AV2.

**DVD ...** Si ha conectado un reproductor de DVD. Esta opción sólo está disponible en los menús AV1 – AV2.

**DVD2 ...** Si ha conectado un reproductor de DVD. Esta opción sólo está disponible en los menús AV1 – AV2.

**TV ...** Para un sintonizador de televisión conectado.

**DTV ...** Si dispone del módulo DVB opcional o si ha conectado un receptor digital registrado como DTV.

**DTV2 ...** Si ha conectado un receptor digital registrado como DTV2.

**PC ...** Si ha conectado un equipo informático.

**DECODER ...** Si ha conectado un descodificador. Esta opción sólo está disponible en el menú AV2.

**V.AUX2 ...** Si ha conectado cualquier otro tipo de equipo auxiliar. Esta opción sólo está disponible en los menús AV2 – AV3.

**IR SOCKET ...** Seleccione qué toma IR OUT ha utilizado para la fuente conectada. Las opciones disponibles son NONE, IR-OUT 1, IR-OUT 2, IR-OUT 3 o IR-OUT 4.

**HDTV ...** Si la fuente conectada a una toma AV es compatible con HDTV, seleccione qué toma se utilizará para HDTV. Las opciones disponibles son: NO, HDMI-A, HDMI-B\*, YPbPr y VGA.

**S/P-DIF ...** Indica si existen o no equipos conectados al televisor a través de una de las tomas SPDIF. Seleccione la toma adecuada: A1 o A2.

*\*Si ha configurado la función HDMI EXPANDER como YES, la opción HDMI-B será reemplazada por HDMI-B1, HDMI-B2, HDMI-B3 y HDMI-B4.*

#### Modo standby automático ...

Al registrar un receptor digital en el menú CONNECTIONS podrá seleccionar también un tiempo de 'activación de modo standby' para el mismo. Dicha opción le permitirá seleccionar si el receptor digital conectado debe pasar automáticamente al modo standby.

Las opciones disponibles son:

**OFF AT SOURCE CHANGE ...** El receptor digital se encenderá al seleccionarlo y se apagará al seleccionar otra fuente.

**OFF AT TV STANDBY ...** El receptor digital se encenderá al seleccionarlo y se apagará al apagar el televisor.

**ALWAYS ON ...** El receptor digital permanecerá siempre encendido y nunca se apagará.

**MANUAL CONTROL ...** El receptor digital no se encenderá ni se apagará automáticamente. Deberá encenderlo y apagarlo manualmente utilizando el terminal a distancia Beo4.



Si ha conectado un receptor digital, deberá seleccionarlo en una lista en pantalla que aparecerá al seleccionar STB en el menú CONNECTIONS.

Si su televisor está equipado con el módulo opcional de sonido envolvente, podrá crear una instalación de sonido envolvente.

Agregue cuatro altavoces Power Link y un subwoofer BeoLab a su instalación y disfrute de un sistema de sonido envolvente.

La instalación de sonido envolvente se adapta fácilmente a su salón. Permita que la imagen determine su posición ideal de escucha y visualización. Disfrutará de la mejor calidad de sonido en el área creada por los altavoces.

### Selección del tipo de altavoces

Conecte los altavoces a las tomas Power Link del televisor. Consulte la Guía que se adjunta con los altavoces si desea obtener más información acerca de cómo configurarlos.

*Recuerde configurar el conmutador L–R–LINE de los conjuntos de altavoces frontales y posteriores en la posición L o R (canal izquierdo o derecho) para indicar su posición con respecto a cada conjunto. Configure los altavoces izquierdos en la posición L y los derechos en la posición R.*

#### Para registrar los tipos de altavoz...

- > Pulse **MENU** para acceder al menú TV SETUP y después ▼ para marcar la opción OPTIONS.
- > Pulse **GO** para acceder al menú OPTIONS y después ▼ para marcar la opción SOUND.
- > Pulse **GO** para acceder al menú SOUND SETUP y después ▼ para marcar la opción SPEAKER TYPE.
- > Pulse **GO** para acceder al menú SPEAKER TYPE.
- > Pulse ◀ o ▶ para buscar su tipo de altavoz y ▼ para pasar al siguiente conjunto de altavoces. Seleccione la opción NONE si no hay ningún altavoz conectado.
- > Si dispone de un subwoofer BeoLab, pulse ▼ para desplazar el cursor hasta la opción SUBWOOFER y después ▶ para modificar el valor del campo a YES.
- > Pulse **GO** para guardar la configuración o **EXIT** para abandonar el menú sin hacerlo.

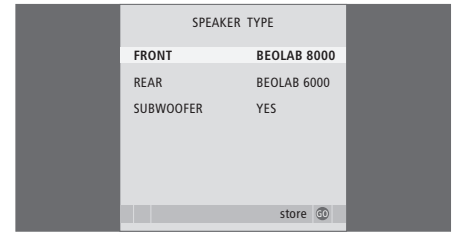

Utilice siempre los altavoces más potentes como altavoces frontales.

## Ajuste de la distancia de los altavoces

Encienda el televisor desde su posición de visualización favorita. Introduzca las distancias en línea recta y en metros entre su posición y cada uno de los altavoces.

### Para definir las distancias de los altavoces ...

- > Pulse **MENU** para acceder al menú TV SETUP y después ▼ para marcar la opción OPTIONS.
- > Pulse **GO** para acceder al menú OPTIONS y después ▼ para marcar la opción SOUND.
- > Pulse **GO** para acceder al menú SOUND SETUP y después ▼ para marcar la opción SPEAKER DISTANCE.
- > Pulse **GO** para acceder al menú SPEAKER DISTANCE.
- > Pulse ▲ o ▼ para desplazar el cursor de un altavoz a otro y después ◀ o ▶ para seleccionar la distancia aproximada en línea recta y en metros entre su posición de visualización y cada uno de los altavoces.
- > Una vez que haya introducido las distancias apropiadas, pulse **GO** para guardarlas o **EXIT** para abandonar el menú sin hacerlo.

SPEAKER DISTANCE	
CENTRE	1.0 M
LEFT FRONT	1.0 M
RIGHT FRONT	1.0 M
RIGHT REAR	1.0 M
LEFT REAR	1.0 M

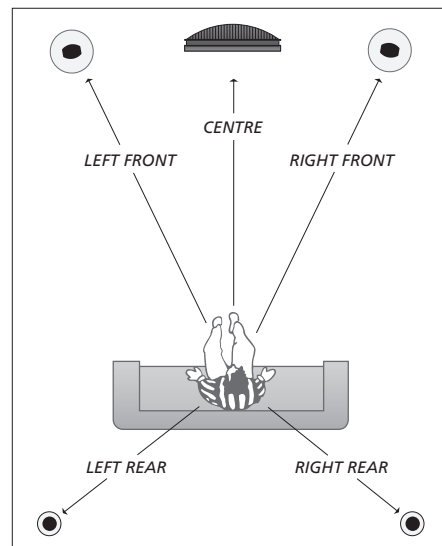

## Calibración del nivel de sonido

Una vez conectados al televisor los altavoces de una instalación de sonido envolvente, deberá llevar a cabo la calibración de los mismos.

Se generará un sonido de calibración alternativamente en cada uno de los altavoces conectados a su configuración de sonido envolvente. Su tarea será ajustar el nivel de sonido procedente de los altavoces conectados para que coincida con el del altavoz central. Puede seleccionar si desea que la secuencia del sonido se realice forma automática o manual.

Una vez realizada la calibración de los altavoces sólo necesitará volver a realizarla si hace cambios en la configuración; por ejemplo, si desplaza alguno de los altavoces.

### Para calibrar el nivel de sonido ...

- > Pulse **MENU** para acceder al menú TV SETUP y después ▼ para marcar la opción OPTIONS.
- > Pulse **GO** para acceder al menú OPTIONS y después ▼ para marcar la opción SOUND.
- > Pulse **GO** para acceder al menú SOUND SETUP y después ▼ para marcar la opción SPEAKER LEVEL.
- > Pulse **GO** para acceder al menú SPEAKER LEVEL. Aparecerá marcada la opción SEQUENCE.
- > Pulse ◀ o ▶ para seleccionar la opción AUTOMATIC o MANUAL.
- > Pulse ◀ o ▶ para ajustar el sonido del altavoz y ▲ o ▼ para pasar al altavoz siguiente.
- > Una vez que haya ajustado el sonido de todos los altavoces de su instalación de sonido envolvente, pulse **GO** para guardar la configuración o **EXIT** para abandonar el menú sin hacerlo.

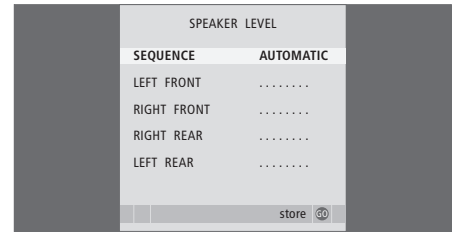

*No es necesario calibrar el sonido del subwoofer en un sistema de sonido envolvente.*

## Selección de una combinación de altavoces

Mientras está viendo una película o canal de televisión, puede seleccionar la combinación de altavoces que desee activar en función de los diversos modos de audio disponibles en su sistema.

El televisor puede activar automáticamente una combinación de altavoces. Esto ocurre si, por ejemplo, el programa o el DVD contienen información acerca del número de altavoces que han de activarse. Aún así, tendrá libertad para elegir la combinación de altavoces que prefiera.

### *Para seleccionar una combinación de altavoces utilizando Beo4 ...*

- > Pulse LIST varias veces en Beo4 hasta que aparezca la opción SPEAKER en el visor de Beo4.
- > Pulse el número correspondiente a la combinación de altavoces que desee. Los altavoces seleccionados se conectarán automáticamente.
- > Si desea ajustar el balance de sonido del canal de televisión que está viendo, pulse ▲ o ▼ para ajustar el balance entre los altavoces frontales y posteriores externos, y después ◀◀ o ▶▶ para ajustar el balance entre los altavoces izquierdos y derechos.
- > Pulse EXIT para que desaparezca la opción SPEAKER del visor de Beo4 y volver a la fuente que estaba utilizando.

### **Combinaciones de altavoces**

- SPEAKER 1 ... Únicamente el altavoz central emite sonido.
- SPEAKER 2 ... Los dos altavoces frontales emiten sonido estéreo. Se activan los subwoofers.
- SPEAKER 3 ... Se activan el altavoz central, los altavoces frontales y los subwoofers.
- SPEAKER 4 ... Se activan el altavoz central, los altavoces de sonido envolvente y los subwoofers.
- SPEAKER 5 ... Todos los altavoces y subwoofers emiten sonido envolvente. Para programas codificados en sonido envolvente.

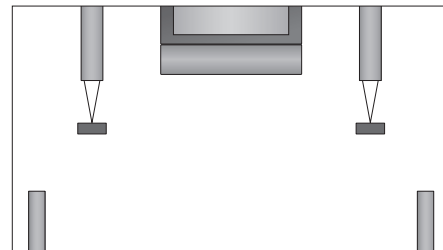

*Si sólo ha conectado dos altavoces frontales externos al televisor, únicamente podrá seleccionar las opciones SPEAKER 1-3.*

### Ver el nombre del sistema de sonido activo

Puede consultar el nombre del sistema de sonido activo para una fuente o canal en la pantalla. Sin embargo, no podrá ajustar o predefinir un sistema de sonido.

- > Pulse **MENU** para acceder al menú TV SETUP y después ▼ para marcar la opción OPTIONS.
- > Pulse **GO** para acceder al menú OPTIONS y después ▼ para marcar la opción SOUND.
- > Pulse **GO** para acceder al menú SOUND SETUP y después ▼ para marcar la opción SOUND SYSTEM.
- > Pulse **GO** para acceder al menú SOUND SYSTEM.

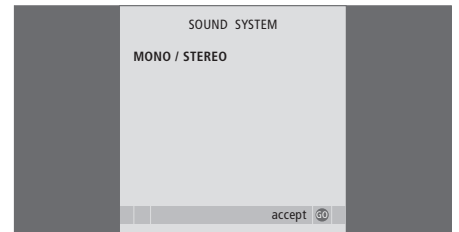

Puede conectar su equipo Bang & Olufsen a un sistema BeoLink. Un sistema BeoLink completo le permite distribuir el sonido y las imágenes de una fuente central a todo su hogar.

## **Uso avanzado, 5**

Todo lo que debe saber acerca de su televisor más allá del uso habitual, como la forma de controlar las funciones de reproducción programada y standby programado, así como un receptor digital conectado. Cómo utilizar un sistema de sonido envolvente.

## **Sintonización y configuración de preferencias, 15**

Se explica cómo configurar el televisor por primera vez y cómo sintonizar los canales. Este capítulo también contiene información acerca de la configuración de hora, fecha, imagen y sonido, así como de las posiciones del soporte.

## **Ubicación, tomas y conexiones, 31**

Se explica cómo manipular y ubicar el televisor y dónde se encuentran las distintas tomas. También se explica cómo conectar a su televisor un descodificador, un receptor digital o un reproductor de vídeo y cómo registrar cualquier equipo adicional. Además, encontrará información acerca de cómo conectar altavoces y cómo convertir su televisor en un sistema de sonido envolvente, incluyendo cómo seleccionar la combinación adecuada de altavoces.

## **El sistema BeoLink, 47**

- Conexión y control de un equipo de audio, 48
- Su televisor en una habitación periférica, 50
- Distribución del sonido y la imagen con BeoLink, 52
- Dos televisores en la misma habitación, 54

## **Índice alfabético, 56**

## Conexión y control de un equipo de audio

Reproduzca un CD en su equipo de audio utilizando los altavoces conectados al televisor o vea un canal de televisión y envíe el sonido a los altavoces del equipo de audio.

Sus equipos de audio y vídeo pueden estar juntos en una habitación o bien en dos habitaciones independientes: el televisor en una habitación y el equipo de audio, con un juego de altavoces, en otra.

Recuerde que no todos los equipos de audio de Bang & Olufsen admiten su integración con el televisor. Si desea obtener más información, póngase en contacto con su distribuidor de Bang & Olufsen.

### Conexión del equipo de audio

Utilice un cable BeoLink para conectar las tomas marcadas con las palabras MASTER LINK del televisor y el equipo de audio.

#### Configuración de Opción

Si su televisor se ha configurado como parte de un sistema de audio y vídeo, puede que sea necesario programarlo en la Opción correcta. Pase todo el sistema al modo standby.

#### Configuración de Opción para el televisor

- > Pulse el botón LIST mientras mantiene pulsado el botón • en Beo4.
- > Suelte ambos botones.
- > Pulse LIST varias veces hasta que aparezca la opción OPTION? en el visor de Beo4 y pulse entonces GO.
- > Pulse LIST varias veces hasta que aparezca la opción V.OPT en Beo4 e introduzca el número correspondiente (1 o 2).

#### Configuración de Opción para el equipo de audio

- > Pulse el botón LIST mientras mantiene pulsado el botón • en Beo4.
- > Suelte ambos botones.
- > Pulse LIST varias veces hasta que aparezca la opción OPTION? en el visor de Beo4 y pulse entonces GO.
- > Pulse LIST varias veces hasta que aparezca la opción A.OPT en Beo4 e introduzca el número correspondiente (0, 1, 2, 5 o 6).

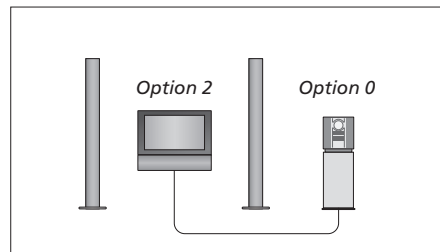

En una habitación; todos los altavoces están conectados al televisor.

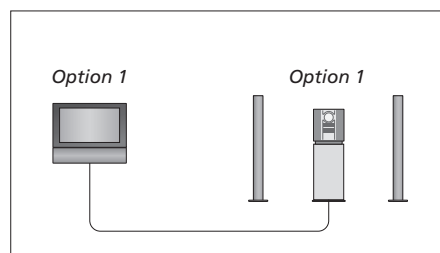

El televisor y el equipo de audio se encuentran en la misma habitación.

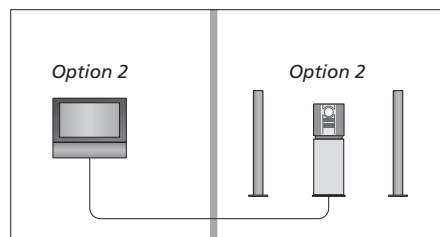

El equipo de audio se encuentra en una habitación y el televisor en otra.



## Uso de un sistema de audio y vídeo integrado

Si integra su equipo de audio y su televisor podrá seleccionar una combinación de altavoces apropiada para el programa de audio o vídeo actual, así como grabar el sonido del vídeo en el equipo de audio.

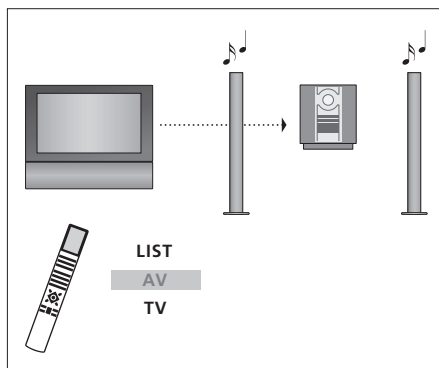

Para escuchar el sonido del televisor a través de los altavoces del equipo de audio sin encender la pantalla, pulse LIST varias veces hasta que aparezca la opción AV\* en el visor de Beo4, y pulse después el botón de una fuente, como, por ejemplo, TV.

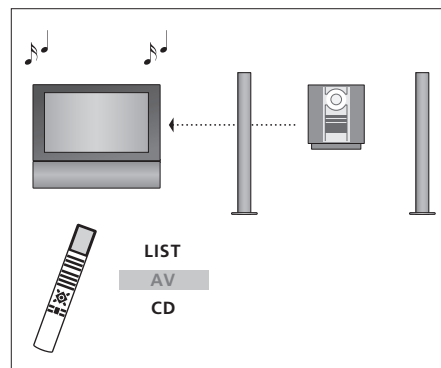

Para escuchar el sonido del equipo de audio a través de los altavoces del televisor, pulse LIST varias veces hasta que aparezca la opción AV\* en Beo4. Pulse después el botón de una fuente de audio, como, por ejemplo, CD.

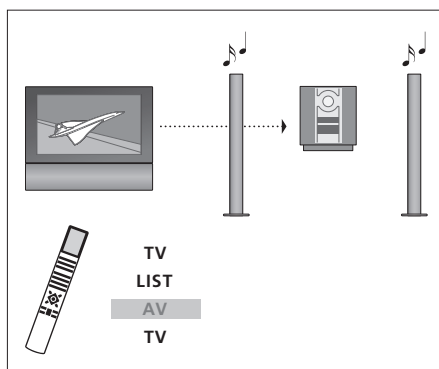

Para escuchar el sonido del televisor a través de los altavoces de su equipo de audio con la pantalla encendida, pulse TV, pulse LIST varias veces hasta que aparezca la opción AV\* en el visor de Beo4, y pulse después TV de nuevo.

\*NOTA: Para poder ver la opción AV en Beo4, debe agregarla primero a su lista de funciones. Si desea obtener más información, consulte la Guía que se adjunta con Beo4.

Si ha instalado BeoLink en su hogar y decide ubicar el televisor en una habitación periférica, podrá controlar todos los sistemas conectados a través de dicho televisor.

Para que todo su sistema funcione correctamente, es fundamental que el televisor de la habitación periférica esté programado en la Opción correcta antes de conectarlo al sistema de la habitación principal.

Si conecta el televisor para utilizarlo en una habitación periférica, deberá llevar a cabo el siguiente procedimiento:

- 1 Conecte el televisor de la habitación periférica a la red eléctrica.
- 2 Utilice el terminal a distancia Beo4 para programar el televisor de la habitación periférica en la Opción correcta.
- 3 Desconecte el televisor de la habitación periférica de la red eléctrica.
- 4 Realice las conexiones periféricas y de antena.
- 5 Vuelva a conectar el televisor de la habitación periférica a la red eléctrica.

### Configuración de Opción

*Para configurar el televisor de la habitación periférica en la Opción correcta*

- > Pulse LIST mientras mantiene pulsado el botón •.
- > Suelte ambos botones.
- > Pulse LIST varias veces hasta que aparezca la opción OPTION? en el visor de Beo4 y pulse entonces GO.
- > Pulse LIST varias veces hasta que aparezca la opción V.OPT en el visor de Beo4. Pulse después 6.\*

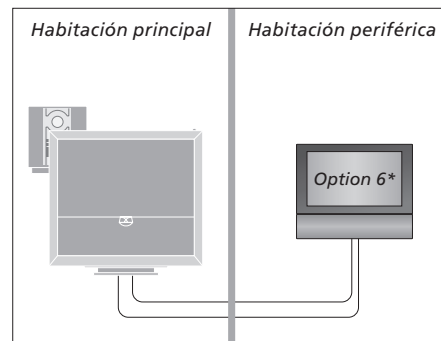

*\*Si conecta el televisor para utilizarlo en una habitación periférica donde ya existan otros sistemas periféricos conectados, como, por ejemplo, unos altavoces, deberá programar el televisor en la Opción 5.*

## Funcionamiento en una habitación periférica

### *Uso de fuentes presentes únicamente en una de las habitaciones ...*

- > Pulse el botón de la fuente que desee utilizar.  
Utilice la fuente seleccionada normalmente.

### *Uso de una fuente de la habitación principal – presente en ambas habitaciones ...*

- > Pulse **LIST** varias veces hasta que aparezca la opción **LINK\*** en el visor de Beo4.
- > Pulse el botón de la fuente que desee utilizar.  
Utilice la fuente normalmente.

### *Uso de la fuente de una habitación periférica – presente en ambas habitaciones ...*

- > Pulse el botón de la fuente que desee utilizar.  
Utilice la fuente normalmente.

### *Escuchar sonido estéreo en su habitación periférica ...*

Normalmente, el sonido que se distribuye a la habitación periférica desde una fuente de vídeo situada en la habitación principal, como, por ejemplo, un receptor digital, se transmite en modo mono. No obstante, es posible seleccionar sonido estéreo:

- > Pulse **TV** o **DTV** para encender el televisor.
- > Pulse **LIST** varias veces hasta que aparezca la opción **AV\*** en el visor de Beo4.
- > Pulse **DTV** para activar una fuente conectada al sistema de la habitación principal, como un receptor digital.

*Durante el uso de esta función no es posible distribuir las demás fuentes de la habitación principal a otros sistemas situados en habitaciones periféricas.*

*Únicamente podrá escuchar sonido estéreo si el televisor está configurado en la Opción 6.*

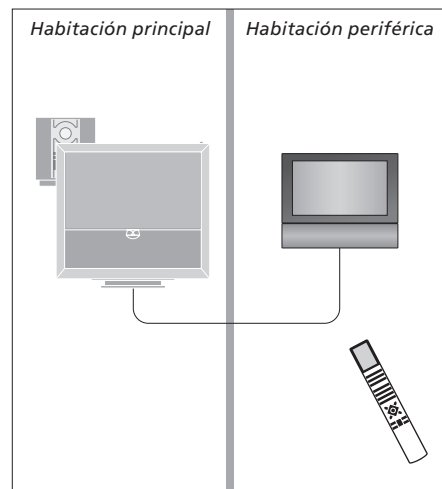

\*NOTA: Para que aparezcan las opciones **LINK** y **AV** en Beo4, debe agregarlas primero a su lista de funciones. Si desea obtener más información, consulte la Guía que se adjunta con Beo4.

## Distribución del sonido y la imagen con BeoLink

El sistema BeoLink permite distribuir la imagen y el sonido a todas las habitaciones de su hogar.

Por ejemplo, puede conectar el televisor del salón a otro equipo de vídeo o a un juego de altavoces instalado en otra habitación, lo cual le permitirá 'trasladar' la imagen y el sonido a otras habitaciones.

Si dispone de un sistema de distribución BeoLink instalado podrá utilizar el televisor tanto en la habitación principal (por ejemplo, el salón) como en una habitación periférica (por ejemplo, un estudio o dormitorio).

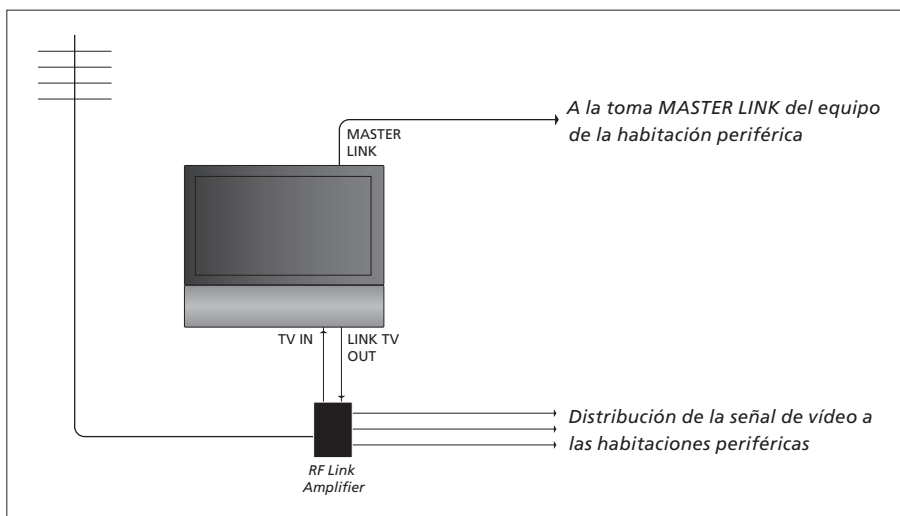

**El equipo de la habitación principal debe estar conectado al equipo de la habitación periférica utilizando un cable Master Link.**

- > Conecte el cable Master Link a la toma marcada con las palabras MASTER LINK del televisor.
- > Si desea distribuir también señales de vídeo, conecte un cable de antena común a la toma marcada con las palabras LINK TV OUT del televisor. Lleve el cable de antena hasta el amplificador de radiofrecuencia periférico y el cable Master Link hasta la habitación periférica. Siga las instrucciones que se adjuntan con los equipos de la habitación periférica.

*Si ya hay un equipo de audio conectado a la toma MASTER LINK y desea conectar más equipos, deberá dividir el cable Master Link en dos y unirlos con el cable de la habitación periférica utilizando una caja de derivación especial. Si necesita ayuda, póngase en contacto con su distribuidor de Bang & Olufsen.*

*Las señales digitales no se pueden distribuir desde el televisor de la habitación principal al equipo de la habitación periférica.*

NOTA: Los grupos creados en el televisor de la habitación principal no serán accesibles desde el televisor de la habitación periférica.

## Modulador del sistema

Si su habitación periférica forma parte de una instalación de audio, como, por ejemplo, un sistema BeoLink Active/Passive, y desea instalar en la misma habitación un televisor que no se pueda vincular, deberá configurar el modulador del sistema como ON. La configuración de fábrica es AUTO, que debe utilizarse si se trata de un televisor Bang & Olufsen vinculable.

### Para activar el modulador del sistema ...

- > Pulse **TV** para encender el televisor.
- > Pulse **MENU** para acceder al menú TV SETUP y después ▼ para marcar la opción OPTIONS.
- > Pulse **GO** para acceder al menú OPTIONS. Aparecerá marcada la opción CONNECTIONS.
- > Pulse **GO** para acceder al menú CONNECTIONS y después ▼ para marcar la opción LINK.
- > Pulse **GO** para acceder al menú LINK y después ▼ para marcar la opción MODULATOR.
- > Pulse ◀◀ o ▶▶ para seleccionar la opción ON.
- > Pulse **GO** para guardar la configuración, o ...
- > ... pulse **EXIT** para abandonar todos los menús sin guardar los cambios.

## Frecuencia de enlace

Si, por ejemplo, un canal de televisión de su zona se emite en la misma frecuencia de señal que utiliza el sistema BeoLink, de 599 MHz, deberá sintonizar el modulador del sistema a una frecuencia que no se encuentre en uso. Si modifica la frecuencia de enlace del equipo de la habitación principal, es posible que necesite cambiar también la frecuencia de enlace del equipo de la habitación periférica para que coincidan.

### Para cambiar la frecuencia de enlace ...

- > Pulse **TV** para encender el televisor.
- > Pulse **MENU** para acceder al menú TV SETUP y después ▼ para marcar la opción OPTIONS.
- > Pulse **GO** para acceder al menú OPTIONS. Aparecerá marcada la opción CONNECTIONS.
- > Pulse **GO** para acceder al menú CONNECTIONS y después ▼ para marcar la opción LINK.
- > Pulse **GO** para acceder al menú LINK. Aparecerá marcada la opción FREQUENCY.
- > Pulse ◀◀ o ▶▶, o bien 0–9 para buscar una frecuencia que no se encuentre en uso.
- > Pulse **GO** para guardar la configuración, o ...
- > ... pulse **EXIT** para abandonar todos los menús sin guardar los cambios.

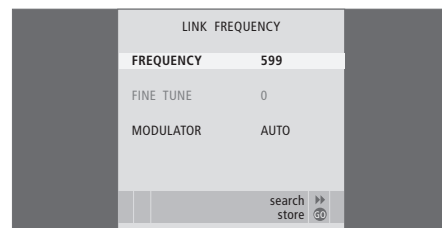

*El menú MODULATOR sólo estará disponible en la habitación principal, mientras que el menú FINE TUNE sólo estará disponible en la habitación periférica.*

## Dos televisores en la misma habitación

Si ha colocado su BeoVision 6 en una habitación donde ya se encuentre un televisor Bang & Olufsen y ambos televisores pueden recibir las señales de Beo4, deberá modificar la configuración de Opción de BeoVision 6. Ello evitará la activación simultánea de ambos televisores.

### Un terminal a distancia para ambos televisores

Para que su televisor funcione correctamente, es fundamental que lo configure en la Opción correcta.

#### Para configurar su televisor en la Opción 4 ...

- > Pulse el botón **LIST** mientras mantiene pulsado el botón **•** en Beo4.
- > Suelte ambos botones.
- > Pulse **LIST** varias veces hasta que aparezca la opción **OPTION?** en el visor de Beo4 y pulse entonces **GO**.
- > Pulse **LIST** varias veces hasta que aparezca la opción **V.OPT** en el visor de Beo4 y pulse entonces **4**.

#### Funcionamiento del televisor en la Opción 4 ...

Normalmente es posible activar una fuente, como, por ejemplo, TV, con sólo pulsar el botón de la fuente correspondiente en Beo4. No obstante, si configura el televisor en la Opción 4, deberá llevar a cabo los pasos siguientes:

- > Pulse **LIST** varias veces hasta que aparezca la opción **LINK\*** en el visor de Beo4.
- > Pulse el botón de una fuente, como, por ejemplo, **TV**.

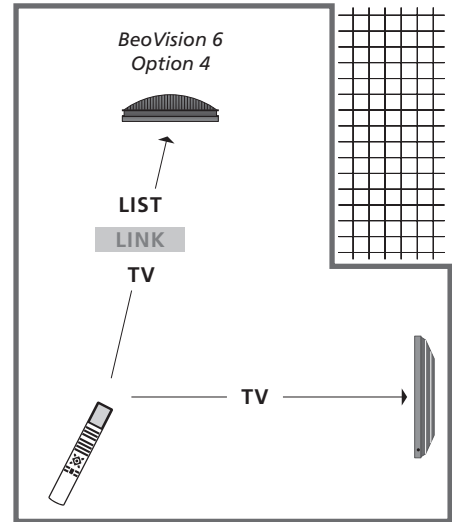

*\*Para que aparezca la opción LINK en Beo4, debe agregarla antes a su lista de funciones.*

NOTA: Para poder utilizar el teletexto en un televisor configurado en la Opción 4 deberá configurar Beo4 como 'VIDEO 3', aunque ello limitará funciones de Beo4 que pueden utilizarse con televisores configurados con otras Opciones. Si desea obtener más información, consulte la Guía que se adjunta con Beo4.



## Altavoces

- Ajuste de la distancia de los altavoces, 43
- Ajustes de sonido, 29
- Cambio del balance o la combinación de altavoces, *pág. 9 de la Guía*
- Conexión de los altavoces, 42
- Ubicación de los altavoces externos, 46

## Auriculares

- Conexión de auriculares, 34

## BeoLink

- Conexión del equipo de audio, 48
- Configuración del parámetro Option, 54
- Distribución del sonido y la imagen con BeoLink, 52
- Dos televisores en la misma habitación, 54
- Frecuencia de enlace, 53
- Funcionamiento en una habitación periférica, 51
- Modulador del sistema, 53
- Su televisor en una habitación periférica, 50
- Toma Master Link, 36
- Uso de un equipo de audio y vídeo integrado, 49

## Canales de televisión

- Agregar nuevos canales de televisión, 24
- Ajuste de los canales sintonizados, 22
- Asignación de nombres a canales sintonizados, 21
- Eliminación de canales sintonizados, 21
- Resintonización mediante sintonización automática, 23
- Selección de un canal de televisión, *pág. 6 de la Guía*
- Sintonización automática – configuración inicial de su televisor, 17, 23
- Modificación de canales sintonizados, 20
- Mostrar una lista de canales, *pág. 6 de la Guía*
- Mover canales sintonizados, 21

## Conexiones

- Altavoces, 38, 42
- Auriculares, 34
- Conexiones – su televisor en una habitación periférica, 50
- Conexiones de la antena y alimentación, 34
- Conexiones en la habitación periférica, 50
- Conexión de equipos de vídeo adicionales, 38
- Cámara, 34
- Descodificador, 39
- Equipo de audio – conexión al televisor, 39
- HDMI, 36, 41
- Panel de conexiones, 36
- Receptor digital, 41
- Registro de equipos de vídeo adicionales, 40
- Reproductor de vídeo, 38
- Tomas para conexiones temporales, 35

## Configuración del sintonizador

- Configuración del sintonizador, 13
- Desactivación del sintonizador DVB, 13
- Desactivación del sintonizador interno, 13

## Configuración inicial

- Calibración del nivel de sonido, 44
- Descripción general de la configuración inicial, 17
- Proceso de configuración inicial, 16
- Selección del idioma de los menús, 30

## Cámara

- Conexión de una cámara, 34
- Copia desde una videocámara, 34

## Código PIN

- Activación del sistema de código PIN, *pág. 14 de la Guía*
- Cambiar o eliminar el código PIN, *pág. 14 de la Guía*
- Si ha olvidado su código PIN, *pág. 15 de la Guía*
- Uso de su código PIN, *pág. 15 de la Guía*

## Datos de contacto

- Datos de contacto de Bang & Olufsen, *pág. 17 de la Guía*

## Descodificador

- Conexión de un descodificador, 39

## DVB

- Módulo CA, 37
- Tarjeta inteligente, 37
- Toma DVB, 36
- Uso de DVB; *consulte la Guía dedicada a DVB HD*

## Formato

- Cambio del formato de imagen, *pág. 9 de la Guía*
- Formato de imagen disponible, *pág. 9 de la Guía*

## Grupos

- Creación de grupos, *pág. 12 de la Guía*
- Selección de los canales o emisoras de un grupo, *pág. 12 de la Guía*
- Traslado de canales o emisoras dentro de un grupo, *pág. 13 de la Guía*

## Idioma

- Cambio de tipo de sonido o el idioma, *pág. 8 de la Guía*
- Configuración inicial – selección del idioma de los menús, 17
- Selección del idioma de los menús, 30

## Imagen

- Ajuste del brillo, el color o el contraste, 28
- Cambio del formato de imagen, *pág. 9 de la Guía*
- Desactivación de la imagen en la pantalla, 28
- Visualización de imágenes digitales en el televisor, 35

## Mantenimiento

- Acerca de la pantalla, *pág. 16 de la Guía*
- Manipulación del televisor, 32
- Mantenimiento del televisor, *pág. 16 de la Guía*
- Sustitución de las pilas de Beo4, *pág. 16 de la Guía*



## Master Link

- Conexión de su equipo de audio, 48
- Configuración de Opción, 48
- Equipo de audio con su televisor, 48
- Uso de sistemas de audio y vídeo integrados, 49

## Monitor informático

- Conexión de un equipo informático, 12, 32, 39
- Visualización de la imagen del equipo informático en la pantalla, 12

## Panel de conexiones

- Panel de conexiones, 36
- Tomas para videocámara y auriculares, 35

## Pantallas y menús

- Información y menús visualizados, *pág. 5 de la Guía*
- Menús en pantalla, 4

## Peripheral Unit

- Menú del controlador Peripheral Unit Controller, 10
- Uso de la unidad peripheral unit en una habitación periférica, 11
- Uso del menú de la unidad peripheral unit, 11
- Uso universal de Beo4, 11

## Posición del televisor

- Configuración de las posiciones de giro del televisor, 26
- Giro del televisor, *pág. 7 de la Guía*

## Receptor digital

- Conexión de un receptor digital, 39
- Menú del controlador Peripheral Unit Controller, 10
- Uso de la unidad periférica en una habitación periférica, 11
- Uso del menú de la unidad periférica, 11
- Uso universal de Beo4, 11

## Reloj

- Ajustar la fecha y la hora, 27

## Sintonizar

- Agregar nuevos canales de televisión, 24
- Ajuste de los canales sintonizados, 22
- Asignación de nombres a los canales sintonizados, 21
- Eliminar los canales sintonizados, 21
- Modificación de canales sintonizados, 20
- Mover los canales sintonizados, 21
- Resintonización mediante sintonización automática, 23
- Sintonización automática – configuración inicial de su televisor, 17, 23

## Sonido

- Ajuste del nivel de volumen, graves o agudos, 29
- Ajuste o desactivación del sonido, *pág. 8 de la Guía*
- Cambio del balance o la combinación de altavoces, *pág. 9 de la Guía*
- Configuración de sonido, 29
- Modificación del tipo de sonido o idioma, *pág. 8 de la Guía*

## Sonido envolvente

- Ajuste de la distancia de los altavoces, 43
- Ajustes de sonido, 29
- Calibración del nivel de sonido, 44
- Conexión de los altavoces, 42
- Consulta del nombre del sistema de sonido activo, 46
- Selección de una combinación de altavoces, 45 y *pág. 9 de la Guía*

## Soporte

- Configuración de las posiciones de giro del televisor, 26
- Determinación de la posición central – configuración inicial, 18
- Giro del televisor, *pág. 7 de la Guía*

## Standby

- Opciones de Standby, 41
- Reproducción programada y modo standby programado, 8

## Subtítulos

- Subtítulos del teletexto, *pág. 11 de la Guía*

## Teletexto

- Ampliación de las páginas de teletexto, *pág. 10 de la Guía*
- Funciones básicas del teletexto, *pág. 10 de la Guía*
- Guardar las páginas favoritas del teletexto, *pág. 11 de la Guía*
- Uso habitual de las páginas MEMO, *pág. 11 de la Guía*

## Terminal a distancia Beo4

- Dos televisores en la misma habitación, 54
- Limpieza de Beo4, *pág. 16 de la Guía*
- Presentación de su televisor y Beo4, *pág. 4 de la Guía*
- Sustitución de las pilas de Beo4, *pág. 16 de la Guía*
- Uso de Beo4, *pág. 4 de la Guía*

## Timer

- Ajustar la fecha y la hora, 27
- Configurar el televisor para que se encienda y se apague automáticamente, 8
- Función Play Timer en una habitación periférica, 8
- Reproducción y modo standby programados, 8
- Visualización, modificación o eliminación de una función Timer programada, 9

## Ubicación

- Configuración de las posiciones de giro del televisor, 26
- Configuración del televisor, 32
- Giro del televisor, *pág. 7 de la Guía*

## Wake-up Timer

- Ajustar la fecha y la hora, 27
- Consulta o eliminación de la programación de la función Wake-up Timer, 7
- Programación de la función Wake-up Timer, 6

### Residuos de equipos eléctricos y electrónicos (WEEE) – Protección medioambiental



Los equipos, piezas y baterías de tipo eléctrico y electrónico marcados con este símbolo no deben eliminarse junto con los residuos domésticos habituales; todos los equipos, piezas y baterías de tipo eléctrico y electrónico deben recogerse y eliminarse de forma independiente.

Al deshacerse de equipos eléctricos y electrónicos utilizando los sistemas disponibles en su país, usted está protegiendo el medio ambiente y la salud humana y contribuye a realizar un uso prudente y racional de los recursos naturales. La recogida de equipos, baterías y residuos de tipo eléctrico y electrónico evita la contaminación

potencial de la naturaleza con las sustancias peligrosas que podrían contener los productos y equipos de este tipo.

Su distribuidor de Bang & Olufsen le asesorará acerca de los pasos a seguir en su país para realizar la eliminación de forma correcta.

*Si el producto es demasiado pequeño como para ostentar el símbolo, éste aparecerá en su manual de usuario, en el certificado de garantía o en el embalaje.*

Manufactured under license from Dolby Laboratories. Dolby, Pro Logic, and the double-D symbol are registered trademarks of Dolby Laboratories.  
Confidential unpublished works.  
Copyright 1992–2003 Dolby Laboratories.  
All rights reserved.

**CE** Este producto cumple lo establecido en las Directivas 2004/108/CE y 2006/95/CE.

HDMI, el logotipo HDMI y High-Definition Multimedia Interface son marcas comerciales o marcas comerciales registradas en propiedad de HDMI Licensing LLC.

Manufactured under license under U.S. Patent #'s: 5,451,942; 5,956,674; 5,974,380; 5,978,762; 6,487,535; 7,003,467 & other U.S. and worldwide patents issued & pending.  
DTS is a registered trademark & the DTS logos and Symbol are trademarks of DTS, Inc.  
© 1996-2008 DTS, Inc.  
All Rights Reserved.

Las especificaciones técnicas, características y métodos de uso del producto se encuentran sujetos a cambios sin aviso previo.



